

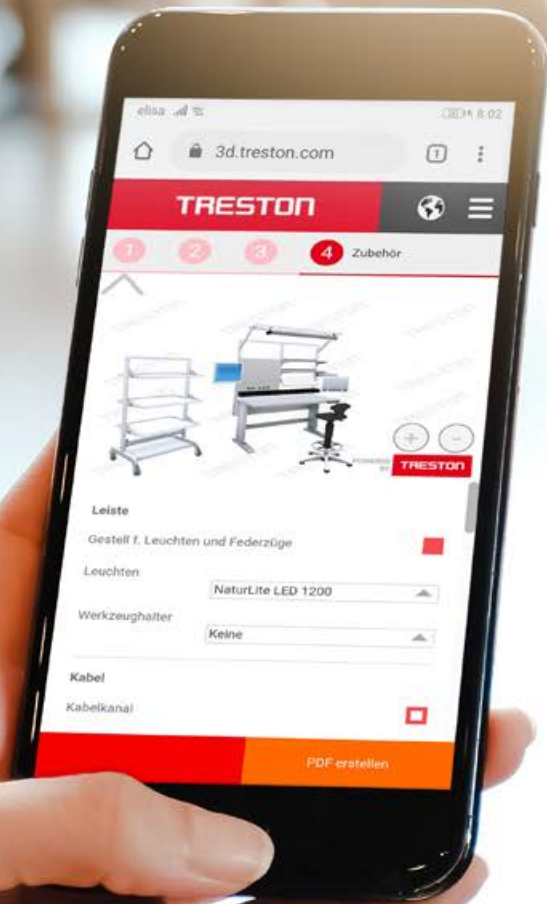

ESD Arbeitsplätze

3d.treston.com



3D ONLINE KONFIGURATOR

Neuer und verbesserter Treston 3D-Konfigurator -
jetzt in ansprechendem Layout





ESD-Schutz garantiert eine sichere Arbeitsumgebung	4
---	----------



Arbeitsstische	11
-----------------------	-----------

Concept	12
WB	16
TP	18
TPH	20



Zubehör für Arbeitstische	
----------------------------------	--

Concept, TP	22
WB	33
TPH	36
Zubehör in ESD-Ausführung	38
Zubehör in Nicht-ESD-Ausführung	39



Beleuchtung	42
--------------------	-----------



Stühle	44
---------------	-----------



Systeme für Kleinteilelagerung	46
---------------------------------------	-----------

Magazine	
Drehständer	
Kunststoff-Schubladen	
Wagen	



Etagenwagen	52
--------------------	-----------

Universalwagen WTR	53	Rollenwagen RRT	58
Multi-Wagen	54	Mobile Arbeitsstation MLC	59
Basic-Wagen	56	Wagen für zusätzliche Arbeitsfläche	60
TRTA-Etagenwagen	57		



Schubladenblöcke	61
-------------------------	-----------

Leichte Stahlschränke LMC	62
Schubladenblöcke 30 und 35	62
Schubladenblock 45	63



Regalsysteme	66
---------------------	-----------

Industrieschränke	66
Regalschränke	67

Ersatzteile	68
--------------------	-----------

ESD-Schutz garantiert eine sichere Arbeitsumgebung

Besonders in der Elektronikindustrie werden Arbeiten häufig in einem ESD-Bereich ausgeführt, der vor statischer Aufladung geschützt werden muss. Dieser Schutz besteht in einer effektiven Erdung des Zubehörs und in der Beschichtung der Arbeitsplätze mit eingeschränkt leitfähigen Farben.

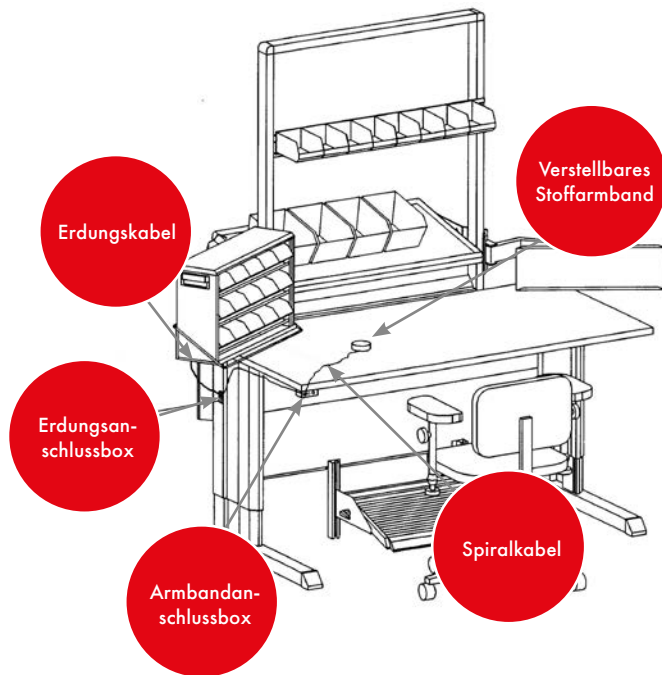

Wir haben langjährige Erfahrung in der Entwicklung, Herstellung und Lieferung von ESD-Einrichtungen. Alle unsere Arbeitsplatzeinrichtungen sind mit ESD-Beschichtung erhältlich. Wir liefern Möbel, Stühle und Erdungszubehör für ESD-geschützte Arbeitsplätze. Wir installieren auch komplette Montagelinien mit ESD-Schutz. Unsere Produkte sind nach IEC-61340-5-1 zertifiziert.

Statische Aufladung

ESD (von engl. *electrostatic discharge*) bedeutet die Entladung von statischer Elektrizität zwischen zwei entgegengesetzt aufgeladenen Körpern. Normalerweise wird statische Elektrizität langsam an der Oberfläche entladen; wenn jedoch die Potentialdifferenz zwischen den Körpern im elektrostatischen Feld wächst, wird der Stromfluss beschleunigt und es kommt zu einer plötzlichen Entladung.

ESD-Schutzbereiche werden auch als EPA-Zonen (*electrostatic protected area*) bezeichnet. In diesen Schutzzonen muss bei allen verwendeten Materialien, ebenso wie hinsichtlich Kleidung und Luftfeuchtigkeit, auf ESD-Schutz geachtet werden. Arbeitsplätze und Personen im EPA-Bereich müssen mit einem Schutzwiderstand von 1 MOhm geerdet sein.

Begriffe und Erläuterungen

ESD	Elektrostatische Entladung. Tritt auf, wenn sich zwei elektrisch geladene Gegenstände nahe kommen und eine Ladung entladen wird. Kann zu sichtbarem oder verstecktem Schaden an einer elektrischen Komponente führen.
ESDS	Empfindlich in Bezug auf elektrostatische Entladungen (electrostatic discharge sensitive). Eine Komponente, die ESD-Schutz benötigt.
EPA	ESD-Schutzzone (ESD-protected area).
LEITFÄHIGES MATERIAL	Leiter = Material, das Stromdurchfluss in eine oder mehrere Richtungen ermöglicht. Metalle sind oft leitfähig, z. B. Kupfer und Aluminium.
NICHTLEITENDES MATERIAL	Nichtleiter = Material, das keinen Strom leitet. Der Nichtleiter kann elektrostatisch geladen sein. Nichtleiter können zum Beispiel Kunststoff oder Holz sein.
NORMEN	IEC 61340-5-1 : In Europa weit verbreitete ESD-Norm und ANSI S20.20 in Amerika. Beide Normen haben viele Übereinstimmungen.

ESD - Elektrostatische Entladung

Statische Aufladung entsteht bei jeder Bewegung bzw. bei jeder Arbeit. Dieses Phänomen kennt man als ESD (= Electro Static Discharge). Wird statisch aufgeladenes, leitendes Material berührt, wird dieses Potential schnell entladen und mit hoher Wahrscheinlichkeit ein ESD Schaden verursacht. Dieser muss nicht immer sichtbar sein. Er kommt meistens zustande, ohne dass er bemerkt wird, denn die Wahrnehmungsgrenze liegt erst bei 3000 V. Als Funken sind Entladungen erst ab 5000 V zu sehen.

Empfindliche Bauelemente können bereits durch Spannungen von 30 V zerstört werden, normale Komponenten

schon durch Spannungen zwischen 100 V und 200 V. Weil ESD schwierig zu entdecken ist, müssen alle EPA-Arbeitsplätze (EPA = ESD-Protected Area) so geschützt werden, dass das Entstehen statischer Aufladungen verhindert wird. Dieser Schutz muss über den gesamten Materialfluss, d.h. vom Materialeingang empfindlicher Bauteile bis zur Lieferung des Endproduktes reichen.

LADUNGEN, DIE BEI DER TÄGLICHEN ARBEIT ERZEUGT WERDEN

Laufen über einen Teppich	1 500 – 35 000 Volt
Laufen über Vinyl-Fußboden	250 – 12 000 Volt
Arbeiten an einem Arbeitstisch	700 – 6 000 Volt
Aufheben einer Plastiktüte vom Arbeitstisch	1 200 – 20 000 Volt
Stuhl mit Polyurethanschaum	400 - 3 000 Volt

Je niedriger die relative Luftfeuchtigkeit ist, desto höher ist die Spannung. Die niedrigsten Werte in der Tabelle treten in der Regel auf, wenn die relative Luftfeuchtigkeit 65-90 % beträgt. An einem kalten Wintertag beträgt die relative Luftfeuchte in Innenräumen mitunter nur 10 %.

Quelle: Cisco: ESD Training program ⁽²⁾

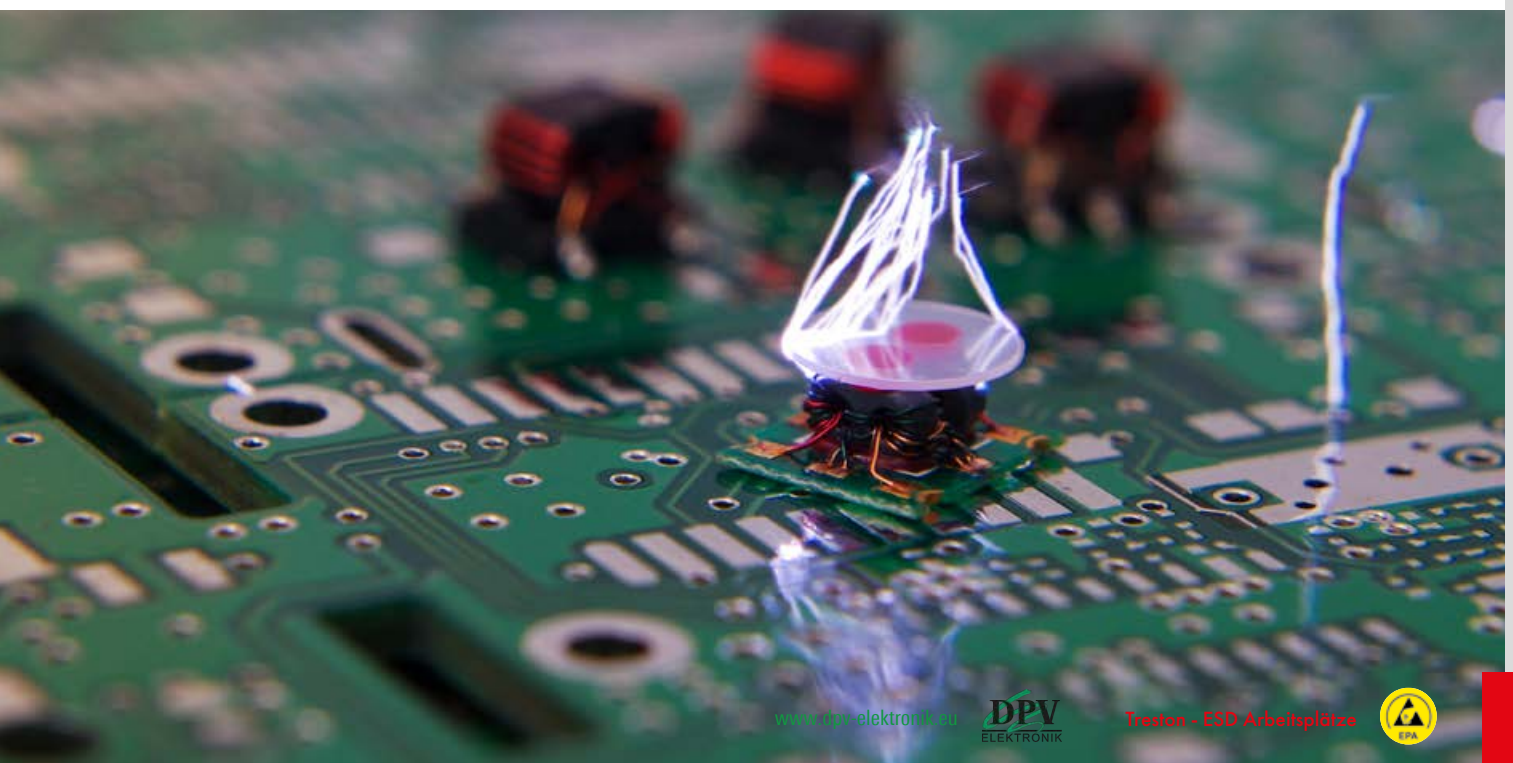

Eine ESD-Schutzzone ist ihr Geld wert

In industriellen und technischen Arbeitsumgebungen treten zwei Arten von ESD-Schäden auf. Der erste ist ein schwerwiegender Defekt. Dieser wird normalerweise gleich in der Montage- oder Bearbeitungsphase erkannt oder spätestens in der Versuchsphase, sofern diese ordnungsgemäß ausgeführt wird. Solche Produkte werden in der Regel nicht an den Kunden verschickt. Die andere Art von ESD-Schäden sind versteckte Defekte. Diese Schäden sind schwieriger zu entdecken, denn das Produkt kann unter Umständen alle Tests bestehen und eine ganze Weile normal funktionieren. Versteckte Defekte beeinträchtigen jedoch trotzdem die Funktionstüchtigkeit und Lebensdauer eines Produkts und können unter anderem ein Grund für eine minderwertige Produktqualität sein. Wie bereits weiter oben erwähnt wurde, bleiben Probleme, die durch statische Aufladung verursacht wurden, oft unentdeckt und sind mit dem bloßen Auge nicht sichtbar.

Vorkehrungen zum Schutz von EPA-Arbeitsplätzen:

- ESD-Arbeitstische, Kleinteile-Lagerung und Transportmittel
- ESD-Arbeitskleidung und -Schuhe, Armbänder
- ESD-Ausbildung und Verhaltensregeln
- ESD-Arbeitsplatz muss sauber gehalten werden, weil Staub und Schmutz isolieren
- Verpflichtung zum ESD-Schutz und permanente Kontrolle

Beispiel für eine ESD-Schutzzone (EPA)



1. Zentraler Erdungspunkt
2. ESD-Fußboden
3. Halbleitender Tisch

4. Armband + Erdungsanschluss
5. Stuhl mit ESD-Rollen
6. Halbleitendes ESD-Regal

7. Wagen mit ESD-Rollen
8. ESD-Kleidung (z. B. Jacke und Schuhe)
9. EPA-Schild

6-Punkte-Checkliste zum Einrichten und Warten einer ESD-Schutzzone (EPA)

1	KONTROLLPLAN Enthält z. B. Empfindlichkeitsstufen von Komponenten/Produkten, ESD-Schutzstufen, tägliche Routinen und Wartungsverfahren.
2	FUSSBODEN Auf geerdeten ESD-Fußböden oder -Matten in der EPA ist die bequeme Nutzung von Wagen und Stühlen möglich.
3	EINRICHTUNG Sämtliche Einrichtungsgegenstände in einer EPA müssen geerdet werden.
4	MITARBEITER Ein Armband ist die wirksamste Möglichkeit, um Personen, die in der EPA arbeiten, zu erden.
5	LAGERN, BEWEGEN UND VERPACKEN Lagern Sie ESDS-Komponenten in ihrer Originalverpackung und minimieren Sie Transport und Bewegungen.
6	REINIGUNG UND ÜBERPRÜFUNG Regelmäßige Reinigung der EPA mit ESD-Reiniger erhält den ESD-Schutz.

EGB/ESD-Schutzmaterialien

ESD-Tischplatte (Ableitendes Hochdrucklaminat) <ul style="list-style-type: none">• Oberflächenwiderstand $10^6 - 10^8 \Omega$• Ableitwiderstand $10^6 - 10^9 \Omega$• Beständig gegen Hitze, Lötzinn, Säuren und Lösungsmittel	ESD-Stahlteile mit ableitender Pulverbeschichtung <ul style="list-style-type: none">• Ableitwiderstand $10^5 - 10^9 \Omega$
Leitfähiges Polypropylen = PP <ul style="list-style-type: none">• Oberflächenwiderstand $10^3 - 10^6 \Omega$• Volumenwiderstand $10^3 - 10^6 \Omega /$• Temperaturbeständig $-20^\circ / +70^\circ \text{ C}$	Leitfähiges Polystyrol = PS <ul style="list-style-type: none">• Oberflächenwiderstand $10^3 - 10^6 \Omega$• Volumenwiderstand $10^3 - 10^6 \Omega$• Temperaturbeständig $-40^\circ / +55^\circ \text{ C}$

Kontrollplan

In einem ESD-Kontrollplan wird beschrieben, wie wertvolle und empfindliche Komponenten vor ESD-Schaden geschützt werden sollen. Außerdem können zum Beispiel eigene Grenzwerte für ESD-Levels und der Prüfplan für ESD-Levels festgelegt werden. Ein ESD-Kontrollplan ist der Ausgangspunkt für den ESD-Schutz in einem Betrieb und darüber hinaus eine Anforderung laut der Norm IEC 61340-5-1.

Für einen wirksamen Kontrollplan ist es entscheidend, dass Sie verstehen, was Sie schützen möchten, und dass Sie sich mit der Norm IEC 61340-5-1 vertraut machen. Wenn Sie sich darüber im Klaren sind, können Sie die ESD-Grenzwerte auf Grundlage dieser Norm einstellen oder die Werte je nach Empfindlichkeit der Komponenten und Ihren individuellen Anforderungen oberhalb oder unterhalb der Norm einrichten. Sie können die gewünschten Grenzwerte für die erlaubten Spannungspotentiale, Widerstandswerte, Schutzkleidung usw. festlegen. Ein ESD-Kontrollplan enthält in der Regel auch Informationen zum gewählten Erdungssystem und der Erdungsmethode. Er beschreibt wie eine ESD-Schutzzone sowie ESD-Elemente, wie Arbeitstische und Wagen, identifiziert wird. Darüber hinaus ist es ratsam, schriftlich festzuhalten, wie Komponenten während der Lagerung, Bewegung und Verpackung innerhalb Ihrer Arbeitsumgebung zu behandeln sind. Der wichtigste Aspekt schließlich besteht darin, dass Sie Ihre Mitarbeiter ausreichend schulen und über den ESD-Plan und seine Umsetzung am

Arbeitsplatz informieren. Jeder muss wissen, warum es den Plan gibt, was darin steht und was er oder sie beim Betreten einer ESD-Schutzzone (EPA) zu tun hat. Jeder muss die Bedeutung des ESD-Schutzes im Hinblick auf Produktqua-

lität, Kosteneinsparungen und auch die Kundenzufriedenheit verstehen. Eine clevere Idee ist es auch, den ESD-Plan in das Qualitätssicherungssystem des Unternehmens zu integrieren, damit ihm jeder innerhalb der Organisation den Stellenwert zuerkennt, den er verdient.

Das Einrichten einer ESD-Umgebung ist einfach und geht schnell. Eine ESD-Schutzzone kann klein sein und zum Beispiel nur aus einem Arbeitstisch bestehen. Er kann aber auch groß sein und aus Hunderten von Arbeitstischen bestehen. Wie auch immer, für beide Bereiche sind die gleichen Verfahrensweisen notwendig, lediglich in einem anderen Größenmaßstab. Alles beginnt mit dem ESD-Kontrollplan. Nun müssen Sie nur noch die Ärmel hochkrepeln und den Plan umsetzen. Beginnen Sie mit dem Boden und dem zentralen Erdungspunkt, konzentrieren Sie sich dann auf ergonomische und ESD-geschützte Möbel, Mitarbeiter und schließlich auf die Reinigung und Wartung einschließlich Messungen. Nach Möglichkeit sollte der EPA-Grundriss so optimiert werden, dass die Verlagerung empfindlicher Komponenten von Tisch zu Tisch minimiert wird. Dann werden Sie problemlos mit jeder Art von ESD-empfindlichen Komponenten arbeiten können.

Ganz egal, ob Sie Komponenten- oder Elektronikhersteller sind oder nur gelegentlich mit empfindlichen elektronischen Komponenten arbeiten, es ist wichtig, für einen ESD-Schutz zu sorgen. Die Investition in ESD-Schutz zahlt sich für gewöhnlich sowohl finanziell als auch in Bezug auf das Markenimage aus. Wenn Ihre Produkte langlebig und zuverlässig sind, werden Sie auch von Ihren Kunden geschätzt.



Farbcodes

Alle Stahlteile sind mit einer halbleitenden Lackierung in hellgrau RAL 7035 versehen. Die von uns verwendete halbleitende Pulverbeschichtung basiert auf Epoxid- und Polyesterharz, das bei erhöhten Temperaturen schmilzt, aushärtet und einen halbleitenden Lackfilm bildet. Diese Pulverbeschichtung wurde speziell für ESD-geschützte Bereiche (EPA) entwickelt. Zusätzlich hat der Lackfilm ausgezeichnete mechanische Eigenschaften, d. h. Abrieb- und Schlagfestigkeit und Elastizität. Der Lack ist kratzfest und widersteht der Einwirkung von Chemikalien, Fetten und Lösungsmitteln.

Die Produkte mit dem Farbcode -49 (RAL 7035) sind vollständig ESD-geschützt: Alle Stahlteile haben

eine halb-leitfähige Lackierung, Rollen, Matten und Tischplatten bestehen aus halbleitenden Materialien. Bitte beachten Sie, dass die halbleitende Pulverbeschichtung RAL 7035 einen etwas dunkleren Farbton aufweist als der angegebene RAL-Code.



Die Farbkodierung ist in den numerischen Produktcodes enthalten.

Sie finden sie entweder am Ende der Code-nummer nach einem Bindestrich (z.B. 860 804.49) oder in der Mitte (z.B. C 334.49.000).

Unsere internen Standards entsprechen den strengsten Zertifizierungsnormen



Qualitätszertifizierung	ESD-Zulassung	Reinraumtauglichkeit Treston Concept- und WB-Arbeitsstische motorisiert	Reinraumtauglichkeit Treston Ergo Stuhl C20PU-ESD	ESD-Zertifikat Treston Arbeitstische WB und Concept – Erfüllung der Basisanforderungen gemäß IEC 61330-5-1	ESD-Zertifikat Treston Borde, Sichtladerkästen, Schubladen und Greifschalen, und Schubladenmagazine erfüllen die grundlegenden Anforderungen der Norm IEC61340-5-1.
ISO 9001 : 2015	Unsere ESD-Produkte erfüllen die grundlegenden Anforderungen der Norm IEC61340-5-1.	ISO 14644-1, Klasse 7	ISO 14644-1, Klasse 7		

Gern senden wir Ihnen das benötigte Zertifikat zu. Bitte wenden Sie sich an info.de@treston.com.



Die Garantiezeit auf die von Treston hergestellten Produkte beträgt 5 Jahre; ausgenommen hiervon sind Tischplatten, elektronische Bauteile, Sonderanfertigungen und normale Verschleißteile, auf die wir 2 Jahre Garantie gewähren.



Arbeitstische



Concept-Arbeitstisch

- Große Auswahl an Tischvarianten nach ergonomischen Aspekten für vielfältige Aufgaben im Bereich Qualitätskontrolle, Verpackungsarbeiten und Fertigung
- Individuell verstellbar je nach Anwendung und Bedürfnissen des Nutzers
- Vielseitige Auswahl an Zubehör für alle Tischvarianten
- Besonders hohe Stabilität durch Tragkraft von bis zu 500 kg



WB-Arbeitstisch

- Entwickelt für den Einsatz in Forschung & Entwicklung, Fertigungsarbeiten und Prüfverfahren
- Ergonomisch und einfach verstellbar für eine Vielzahl von Aufgaben und Bereichen
- Große Auswahl an Zubehör
- Zahlreiche Layout-Möglichkeiten, von Back-to-Back-Konstruktionen bis hin zu Ecktisch-Lösungen



TP-Arbeitstisch

- Preiswerter Standard-Arbeitstisch
- Geeignet für eine Vielzahl von Aufgaben und Bereichen
- Große Auswahl an Zubehör
- Stahlrahmen mit einer Traglast von bis zu 300 kg



TPH-Arbeitstisch

- Preiswerter Standard-Arbeitstisch mit Etagenbord
- Geeignet für eine Vielzahl von Aufgaben und Bereichen
- Große Auswahl an Zubehör
- Stahlrahmen mit einer Traglast von bis zu 300 kg

Gestaltung einer Concept-Arbeitsstation

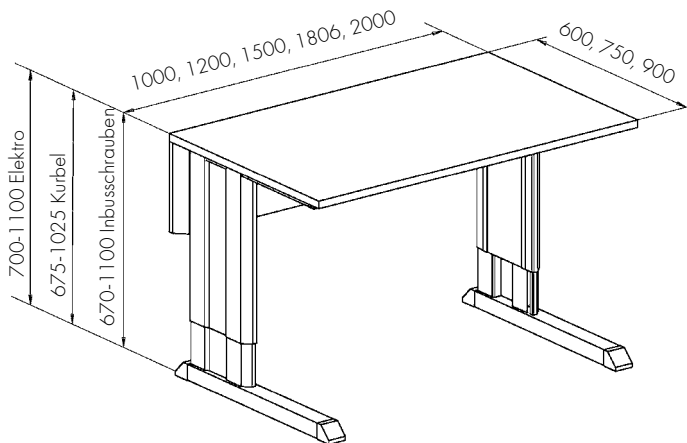

- Wählen Sie das Tischgestell und die Art der Höhenverstellung aus: manuell mit Inbusschrauben, mit Handkurbel oder Elektromotor.
- Wählen Sie eine zum Gestell passende Arbeitsplatte



Concept-Arbeitstischgestell

Arbeitstischgestellmaße B x T mm	Arbeitstischgestell, Inbusschrauben Code ESD	Arbeitstischgestell, max. Tragfähig- keit kg	Arbeitstischgestell, Kurbelverstellung Code ESD	Arbeitstischgestell, max. Tragfähig- keit kg	Arbeitstischgestell, elektrische Verstellung Code ESD	Arbeitstischgestell, max. Tragfähig- keit kg
1000 x 600	100 49 015P	500	101 49 015	200	103 49 015P	400
1000 x 750	100 49 030P	500	101 49 030	200	103 49 030P	400
1000 x 900	100 49 062P	500	101 49 062	200	103 49 062P	400
1200 x 600	100 49 016P	500	101 49 016	200	103 49 016P	400
1200 x 750	100 49 031P	500	101 49 031	200	103 49 031P	400
1200 x 900	100 49 063P	500	101 49 063	200	103 49 063P	400
1500 x 600	100 49 017P	500	101 49 017	200	103 49 017P	400
1500 x 750	100 49 032P	500	101 49 032	200	103 49 032P	400
1500 x 900	100 49 064P	500	101 49 064	200	103 49 064P	400
1800 x 600	100 49 018P	500	101 49 018	200	103 49 018P	400
1800 x 750	100 49 033P	500	101 49 033	200	103 49 033P	400
1800 x 900	100 49 065P	500	101 49 065	200	103 49 065P	400
2000 x 600	100 49 019P	500			103 49 019P	400
2000 x 750	100 49 034P	500			103 49 034P	400
2000 x 900	100 49 066P	500			103 49 066P	400
Tischhöhe stufenlos einstellbar	670 - 1100 mm		675 - 1025 mm		700 - 1100 mm	

Concept-Tischplatten

Maße B x T mm	Code ESD
1000 x 600	TT10060-ESD
1000 x 750	TT10075-ESD
1000 x 900	TT10090-ESD
1200 x 600	TT12060-ESD
1200 x 750	TT12075-ESD
1200 x 900	TT12090-ESD
1500 x 600	TT15060-ESD
1500 x 750	TT15075-ESD
1500 x 900	TT15090-ESD
1806 x 600	TT18060-ESD
1806 x 750	TT18075-ESD
1806 x 900	TT18090-ESD
2000 x 600	TT20060-ESD
2000 x 750	TT20075-ESD
2000 x 900	TT20090-ESD



ESD-Arbeitsplatte

- Hellgraue Laminatoberfläche
- Graue Kanten
- Stärke 25 mm
- Leifähig (ESD)



Der Concept-Arbeitstisch kann ergänzend mit einem Rollensatz ausgerüstet werden!

Rollensatz Ø100, Code ESD 860 429 -00
Tragfähigkeit mit Rollen 300 kg.

Beispiele **Concept-Arbeitstische**



Concept ESD-Arbeitstisch 1

Anz.	Bezeichnung	Maße mm	Code ESD
1	Gestell ,elektrische Verstellung	1500 x 750	103 49 032P
1	ESD-Arbeitsplatte	1500 x 750	TT15075-ESD
2	Kabelkanal	M750	860 044-49
1	Rasterrohrmodule, 1359 mm	2 x M750	903 49 001P
1	Gestell für Leuchten und Federzüge	2 x M750	918 49 006P
1	Regalböden	M750 x 300	836 028-49
1	Lochplatte	M750 x 389	861 511-49
1	Drehbarer Werkzeughalter, Doppelgelenkarm	513 x 320	880 865-49
1	Lochplatte	M500	860 951-49
1	Aufhängeleiste	M750	859 151-49
7	Sichtlagerkästen	105 x 165 x 75	1015-4ESD
1	LCD-Monitorhalter m. Doppelgelenkarm		930 49 002P
1	Energieversorgungsleisten	M750	911 51 002P
1	Treston NaturLite LED	1200	TNL1200



Concept ESD-Arbeitstisch 2

Anz.	Bezeichnung	Maße mm	Code ESD
1	Gestell, Inbusschrauben	1500 x 750	100 49 032P
1	ESD-Arbeitsplatte	1500 x 750	TT15075-ESD
1	Rasterrohrmodule, 1359 mm	2 x M750	903 49 001P
1	Gestell für Leuchten und Federzüge	2 x M750	918 49 006P
1	Treston NaturLite LED	1200	TNL1200
1	Lochplatte	M750 x 612	861 512-49
1	Energieversorgungsleisten	M750	911 51 002P
2	Regalböden	M750 x 300	836 028-49
1	Schubladenblöcke 30/15	300 x 454 x 150	859 330-49
1	Befestigungssätze für Schubladenblöcke		890 653-49



Concept ESD-Arbeitstisch 3

Anz.	Bezeichnung	Maße mm	Code ESD
1	Gestell ,elektrische Verstellung	1500 x 750	103 49 032P
1	ESD-Arbeitsplatte	1500 x 750	TT15075-ESD
1	Rasterrohrmodule, 1359 mm	2 x M750	903 49 001P
1	Gestell für Leuchten und Federzüge	2 x M750	918 49 006
1	Treston NaturLite LED	1200	TNL1200
1	Lochplatte	M750 x 389	861 511-49
1	Regalböden	M750 x 300	836 028-49
2	Aufhängeleiste	M750	859 151-49
14	Sichtlagerkästen	105 x 165 x 75	1015-4ESD
1	Gebogene Aufhängeleiste	770 x 54	929 49 002P
1	Zusätzliche gebogene Aufhängeleiste	770 x 54	860 911-49
10	Greifschale	99 x 160 x 70	30-1L-4ESD



Concept ESD-Arbeits Tisch 4

Anz.	Bezeichnung	Maße mm	Code ESD
1	Gestell, Inbusschrauben	1800 x 750	100 49 033P
1	ESD-Arbeitsplatte	1806 x 750	TT18075-ESD
1	Rasterrohrmodule, 1359 mm	2 x M900	904 49 001P
1	Gestell für Leuchten und Federzüge	2 x M900	918 49 008P
1	Treston Naturlite LED	1200	TNL1200
4	Regalböden	M900 x 300	852 283-49
2	Energieversorgungsleisten	M900	911 51 003P
1	Querverbinder	1800	860 089-49
1	Fußstütze, Querverbinder	550 x 350	860 136-49



Concept ESD-Arbeits Tisch 5

Anz.	Bezeichnung	Maße mm	Code ESD
1	Gestell, Inbusschrauben	1800 x 750	100 49 033P
1	ESD-Arbeitsplatte	1806 x 750	TT18075-ESD
1	Rasterrohrmodule, 1359 mm	2 x M900	904 49 001P
2	Kabelkanal	M900	860 045-49
1	Gestell für Leuchten und Federzüge	2 x M900	918 49 008P
1	Treston Naturlite LED	1200	TNL1200
2	Regalböden	M900 x 400	852 769-49
2	Energieversorgungsleisten	M900	911 51 003P
1	LCD-Monitorhalter m. Doppelgelenkarm		930 49 002P
1	Querverbinder	1800	860 089-49
1	Fußstütze, Querverbinder	550 x 350	860 136-49
1	CPU-Halter	180-225 x 450 x 50	860 552-49
1	Schubladenblöcke 30/15	300 x 454 x 150	859 330-49
1	Befestigungssätze für Schubladenblöcke		890 653-49



Concept ESD-Arbeits Tisch 6

Anz.	Bezeichnung	Maße mm	Code ESD
1	Gestell, Inbusschrauben	1500 x 750	100 49 032P
1	ESD-Arbeitsplatte	1500 x 750	TT15075-ESD
2	Rasterrohr	996	860 367-49
1	Rechteckrohr	1500	854 654-49
1	Eckverbinder		848 336-49
2	Oberer Fachboden, neigbar	M1500 x 300	TTSM15003-49
1	Horizontale Kabelführung	M1500	854 556-49
1	SJK-Energieleiste	1416	SJK150
3	Doppelsteckdose		E1
1	Schalter		E2
1	Schubladenblöcke 30/15	300 x 454 x 150	859 330-49
1	Befestigungssätze für Schubladenblöcke		890 653-49
1	CPU-Halter	180-225 x 450 x 50	860 552-49



Concept ESD-Arbeits Tisch 7

Anz.	Bezeichnung	Maße mm	Code ESD
1	Gestell, Inbusschrauben	1500 x 750	100 49 032P
1	ESD-Arbeitsplatte	1500 x 750	TT15075-ESD
1	Rasterrohrmodule	2 x M750	903 49 001P
1	Gestell für Leuchten und Federzüge	2 x M750	918 49 006P
1	Regalböden	M750 x 300	836 028-49
1	Regalböden	M750 x 400	852 770-49
1	Unterteilerpaar	385 x 190	010 005-49
1	Aufhängeleiste	M750	859 151-49
1	LCD-Monitorhalter m. Doppelgelenkarm		930 49 002P
1	Tastaturablage für LCD-Monitorhalter	480 x 260	860 941-49
1	Schubladenblöcke 30/22 mit elektronischem Zahlenschloss	300 x 454 x 220	720 010-49
1	Befestigungsätze für Schubladenblöcke		890 653-49
1	Querverbinder	1500	860 088-49
1	Halter für PC, für Querverbinder	150 x 500 x 85	860 551-49
1	Treston NaturLite LED	1200	TNL1200
2	Lochplatte	M750 x 1003	861 514-49



Concept-Verlängerungsgestelle und Ecklösungen sind ebenfalls erhältlich!

Weitere Informationen finden Sie auf unserer Webseite www.treston.de oder im Katalog Ergonomische Arbeitsplätze 2020 auf Seite 21.



SEHEN SIE HIER UNSER VIDEO zum vielseitigen Einsatz der Concept-Tischserie:
<https://vimeo.com/216622645>

Gestaltung einer WB-Arbeitsstation



- Wählen Sie die Höhenverstellung aus: Mit Inbusschrauben (manuell), Elektromotor oder Kurbel.
- Stufenlose Höhenverstellung zwischen 700 und 1100 mm

WB-Tisch manuell verstellbar

Maße Arbeitstisch B x T mm	Tragfähigkeit kg	Code ESD
1073 x 800	250	WB811 ESD
1500 x 800	250	WB815 ESD
1800 x 800	250	WB818 ESD

Keine Kabelwanne enthalten.

WB-Tisch mit Elektromotor

Maße Arbeitstisch B x T mm	Tragfähigkeit kg	Code ESD
1073 x 800	200	WB811 EL ESD
1500 x 800	200	WB815 EL ESD
1800 x 800	200	WB818 EL ESD

Verstellungsgeschwindigkeit mit Motor: 19 Sekunden von Minimal- zu Maximalhöhe.

Zubehör: Kabelwanne inklusive

WB-Tisch mit Handkurbel

Maße Arbeitstisch B x T mm	Tragfähigkeit kg	Code ESD
1073 x 800	200	WB811 C ESD
1500 x 800	200	WB815 C ESD
1800 x 800	200	WB818 C ESD

Zubehör: Kabelwanne inklusive



ESD-Arbeitsplatte

- Hellgraue Laminatoberfläche
- Graue Kanten
- Stärke 25 mm
- Leitfähig (ESD)

Der WB-Arbeitsstisch kann auch mit Rollen ausgerüstet werden!

Lenkrollen Set Ø100, Code ESD LCS100 ESD

Die Belastbarkeit des Tisches mit Lenkrollen ist identisch mit der des manuell höhenverstellbaren Arbeitstisches. Bei manuell verstellbaren Tischen empfehlen wir zusätzlich die Verwendung einer WBCT-Kabelwanne.



Beispiele für WB-Arbeitstische



WB ESD-Arbeitstisch 1

Anz.	Bezeichnung	Maße mm	Code ESD
1	Arbeits Tisch mit Elektromotor	1500 x 800	WB815 EL ESD
1	Rahmen	690 x 500 + 690 x 500	AKK150
1	Aufbauprofile	1489 x 900	AL2X150W
1	Zusatzaufbau	1500	HSB150
1	Treston NaturLite LED	1200	TNL1200
1	Etagenbord	1500 x 310	ALH150 ESD
1	Lochplatte	668 x 500	ARL70
1	Kästenprofil	685	BP70
1	Kleiner Schubladenblock 2 x 100	370 x 460 x 245	LMC02 ESD
1	Sichtblende für LMC		LMCK2



WB ESD-Arbeitstisch 2

Anz.	Bezeichnung	Maße mm	Code ESD
1	Arbeits Tisch mit Elektromotor	1500 x 800	WB815 EL ESD
1	Aufbauprofile	1489 x 900	AL2X150 W
1	Rahmen	690 x 500 + 690 x 500	AKK150
1	Etagenbord	1500 x 310	ALH150 ESD
2	Regalboden	660 x 400	ASH70 ESD
6	Schublade ESD	186 x 400 x 82	4020-4ESD



WB ESD-Arbeitstisch 3

Anz.	Bezeichnung	Maße mm	Code ESD
1	Manuell verstellbarer Arbeitstisch	1500 x 800	WB815 ESD
1	Aufbauprofile	1489 x 900	AL2X150 W
1	Rahmen	690 x 500 + 690 x 500	AKK150
1	Etagenbord	1500 x 310	ALH150 ESD
1	Zusatzaufbau	1500	HSB150
1	Treston NaturLite LED1200	1200	TNL1200
1	Regalboden	660 x 400	ASH70 ESD
1	Lochplatte	668 x 500	ARL70
1	Energieleisten	631	CJK70 SET
2	Treston NaturLite LED Wing 500	500	TNL500W
3	Schublade ESD	186 x 400 x 82	4020-4ESD



SEHEN SIE HIER UNSER VIDEO zum vielseitigen Einsatz der WB-Arbeitstische: <https://vimeo.com/219470050>

Gestaltung einer TP-Arbeitsstation



- Stufenlose Höhenverstellung mit Inbusschrauben zwischen 650 und 900 mm
- Rasterrohre (separat zu bestellen) ermöglichen den Einsatz von vielfältigen Zubehörteilen.



ESD-Arbeitsplatte

- Hellgraue Laminatoberfläche
- Graue Kanten
- Stärke 25 mm
- Leitfähig (ESD)



TP-Arbeitsstisch

Maße Arbeitstisch B x T mm	Tragfähigkeit kg	Code ESD
700 x 500	150	TP507 ESD
1000 x 500	150	TP510 ESD
1500 x 500	150	TP515 ESD
1000 x 700	300	TP710 ESD
1200 x 700	300	TP712 ESD
1500 x 700	300	TP715 ESD
1800 x 700	300	TP718 ESD
1500 x 900	300	TP915 ESD
1800 x 900	300	TP918 ESD

2. Unteres Etagenbord, Stahl LSS

Bezeichnung	Maße B x T mm	Tragfähigkeit kg	Code ESD
Unteres Etagenbord, Stahl	1418 x 460	30	LSS150
Unteres Etagenbord, Stahl	1718 x 460	30	LSS180
M-Unterteilerbügel (4 Stk./Set)	460 x 315		LDH

An horizontalen Streben einzuhängen. Können mit stufenlos einstellbaren niedrigen M-Teilern ergänzt werden.

Der TP-Arbeitstisch kann mit Rollen ausgerüstet werden!

Rollensatz Ø100, code ESD 860 429 -00. Befestigungssatz für Rollen am TP-Tisch, Code 853 289-00
Tragfähigkeit mit Rollen 150 kg. Wir empfehlen eine Zusatztraverse zur Stabilisierung des Tisches, wenn dieser mit Rollen ausgestattet werden soll.



TP-Rasterrohrgestell

Maße B x H mm	Tragfähigkeit kg	Code ESD
M750 x 1500	300	123 49 005
M750 x 1850	300	123 49 006
M900 x 1500	300	123 49 007
M900 x 1850	300	123 49 008

Tischplatte & Träger für TP-Rasterrohrgestell

Maße B x H mm	Tragfähigkeit kg	Code ESD
1200 x 600	60	TT12060-ESD

Das TP-Rasterrohrgestell mit Arbeitsplatte ist eine leichtere Version des TP-Arbeitstisches. Die Arbeitsplatte wird am Rahmen befestigt. Der Tisch kann mit allen gewünschten Concept-Zubehörteilen ausgestattet werden. Dieses Modell ist ideal bei leichteren Einsatzbedingungen, bei denen zusätzliche Ablagefläche benötigt wird.

Beispiele TP-Arbeitstische



TP ESD-Arbeitstisch 1

Anz.	Bezeichnung	Maße mm	Code ESD
1	TP-Arbeitstisch	1500 x 700	TP715 ESD
1	Rahmen	1500	TPK15-49
1	Rasterrohrmodul	2 x M750	903 49 001P



TP ESD-Arbeitstisch 1

Anz.	Bezeichnung	Maße mm	Code ESD
1	TP-Arbeitstisch	1500 x 700	TP715 ESD
1	Rahmen	1500	TPK15-49
1	Rasterrohrmodul	2 x M750	903 49 002P
1	Gestell für Leuchten und Federzüge	2 x M750	918 49 006P
1	Treston NaturLite LED1200	1180	TNL1200
2	Stahlboden	M750 x 300	836 028-49
2	Aufhängeleiste	M750	859 151-49
10	Sichtlagerkasten		1525-4ESD



TP-Rasterrohrgestell mit Arbeitsplatte

Anz.	Bezeichnung	Maße mm	Code ESD
1	TP-Rasterrohrgestell	M900 x 1850	123 49 008
1	ESD-Arbeitsplatte	1200 x 600	TT12060-ESD
1	Trägerpaar		860 139-49



TP-Anbautische zur Verlängerung sind ebenfalls erhältlich!

Weitere Informationen finden Sie auf unserer Webseite www.treston.de oder im Katalog Ergonomische Arbeitsplätze 2020 auf Seite 33.



SEHEN SIE HIER UNSER VIDEO zum vielseitigen Einsatz der TP-Arbeitstische:
<https://vimeo.com/219469789>

Gestaltung eines TPH-Arbeitstisches



- Stufenlose Höhenverstellung mit Inbusschrauben zwischen 650 und 900 mm
- Die Gestelle sind aus epoxidpulverbeschichtetem Stahl in grau (RAL 7035).
- Ein Paar Aufbauprofile und ein Etagenbord inklusive.

TPH-Arbeitstisch

Maße Arbeitstisch B x T mm	Etagenbord B x T mm	Tragfähigkeit kg	Code ESD
1200 x 700	1200 x 310	300	TPH712 ESD
1500 x 700	1500 x 310	300	TPH715 ESD
1800 x 700	1800 x 310	300	TPH718 ESD
1500 x 900	1500 x 310	300	TPH915 ESD
1800 x 900	1800 x 310	300	TPH918 ESD



ESD-Arbeitsplatte

- Hellgraue Laminatoberfläche
- Graue Kanten
- Stärke 25 mm
- Leitfähig (ESD)



Unteres Etagenbord, Stahl LSS

Bezeichnung	Maße B x T mm	Tragfähigkeit kg	Code
Unteres Etagenbord, Stahl	1418 x 460	30	LSS150
Unteres Etagenbord, Stahl	1718 x 460	30	LSS180
M-Unterteilerbügel (4 Stk./Set)	460 x 315		LDH

An horizontalen Streben einzuhängen. Können mit stufenlos einstellbaren niedrigen M-Teilern ergänzt werden.

TPH715*

TPH707 KK

TPH715*



* Arbeitstisch mit einem Paar H-Gestellen.

TPH-Ecktisch

Maße Arbeitstisch B x T mm	Tragfähigkeit kg	Code ESD
1100 x 1100	150	TPH707 KK ESD
1300 x 1300	150	TPH909 KK ESD

Der Ecktisch wird mit 2 TPH-Arbeitstischen verbunden, um eine Konfiguration mit 90° Winkel zu erhalten. Der TPH-Ecktisch besteht aus einer Tischplatte, zwei H-Gestellen und einem Mittelfuß. Frontseite 565 mm.

Beispiele TPH-Arbeitstische



TPH ESD-Arbeitstisch 1

Anz.	Bezeichnung	Maße mm	Code ESD
1	TPH-Arbeitstisch	1500 x 700	TPH715 ESD
1	SH-Etagenbord	1500 x 310	SH150 ESD
1	Leichte Schubladenblock, 2 x100	370 x 460 x 245	LMC02 ESD



TPH ESD-Arbeitstisch 2

Anz.	Bezeichnung	Maße mm	Code ESD
1	TPH-Arbeitstisch	1500 x 700	TPH715 ESD
1	KT-Zusatzaufbau	1500 x 600	KT150
1	Treston NaturLite LED	1200	TNL1200



TPH ESD-Arbeitstisch 3

Anz.	Bezeichnung	Maße mm	Code ESD
1	TPH-Arbeitstisch	1500 x 700	TPH715 ESD
1	KT-Zusatzaufbau	1500 x 600	KT150
1	Treston NaturLite LED	1200	TNL1200
1	Unterteilerbügel, (5 Stück)	400	PDH
1	Lochplatte	1415 x 750	RL150
1	Halter-Set für Lochwände RL (Set á 4 Stück)		RK1
1	CKV-Schwenkarm	460 x 210	CKV400 ESD
1	EPL-Tischmontagegeständer	455 x 200	EPL12 ESD
12	Sichtlagerkästen, ESD schwarz	105 x 165 x 75	1015-4ESD
1	Schubladenblock 45, 1x100	450 x 520 x 140	603 49 001

Zubehör für Concept und TP

Zubehör in Nicht-ESD-Ausführung auf Seite 39

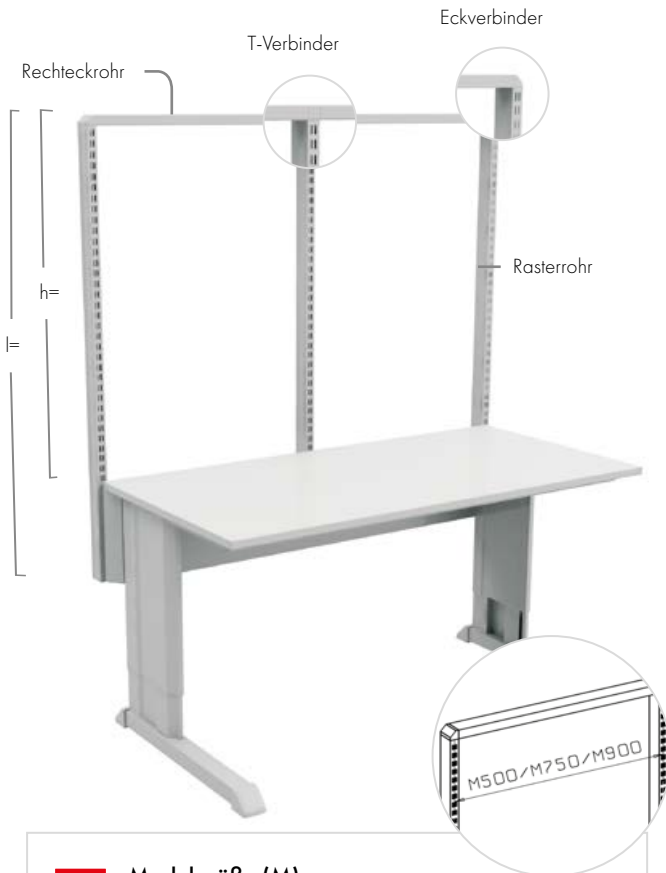

Modulgröße (M)

Die Modulgröße (M) bezieht sich auf den Abstand zwischen zwei Rasterrohren, von der Mitte des Rohres aus gemessen. Sie dient zur Identifizierung des geeigneten Zubehörs.

Befestigungsrahmen für TP

Breite Arbeitstischgestell mm	Befestigungspunkte für Rasterrohre	Code ESD
1000	1 x M900, 1 x M1000	TPK10-49
1200	1 x M750, 1 x M900, 1 x M1200	TPK12-49
1500	1 x M1500, 2 x M750	TPK15-49
1800	1 x M1800, 2 x M900	TPK18-49

Rasterrohre oder Rasterrohrmodule werden immer mit einem Befestigungsrahmen am TP-Arbeitsstisch befestigt. Der Befestigungsrahmen kann nicht mit dem geraden Anbautisch oder dem Winkeltisch verbunden werden.



Befestigungsrahmen

Aluminium-Klemmschuh

Bezeichnung	Code ESD
Aluminium-Klemmschuh	846 554-00

Rasterrohre sind die Basiselemente der Zusatzausrüstung aller Treston Arbeitsplatzsysteme. Zubehör kann mit Hilfe von Rasterrohren oder vormontierten Rasterrohrmodulen an den Arbeitstischen befestigt werden.

Ein Modul (Aufbauprofil) umfasst Rasterrohre, Rechteckrohr, Eckverbinderpaare und T-Verbinder. Die Rasterrohre oder Rasterrohrmodule sind an der Rückseite des Concept-Arbeitsstisches mit einem Rahmen (separat zu bestellen) anzubringen. Für TP-Tische wird zudem ein TPK-Rahmen benötigt.

Rasterrohre für Concept und TP

Bezeichnung	Maße B x T mm	Länge/Höhe mm	Code ESD
Rasterrohr	30 x 60	500	860 991-49
Rasterrohr	30 x 60	800	860 142-49
Rasterrohr	30 x 60	996	860 367-49
Rasterrohr	30 x 60	1359	860 024-49
Rasterrohr	30 x 60	1582	860 025-49
Rechteckrohr	M500		860 819-49
Rechteckrohr	M750		847 402-49
Rechteckrohr	M900		840 104-49
Rechteckrohr	M1000		854 656-49
Rechteckrohr	M1200		854 655-49
Rechteckrohr	M1350		850 914-49
Rechteckrohr	M1500		854 654-49
Rechteckrohr	M1800		854 657-49
Eckverbinder			848 336-49
T-Verbinder			851 827-49

Rasterrohrmodule und Kompatibilität

	Passend für Tischbreiten					Code ESD	Code ESD
	C = Concept					L = 1359 mm	L = 1582 mm
	1000	1200	1500	1800	2000	H = 1075 mm	H = 1300 mm
1 x M750	C	C/TP	C	C	C	900 49 001P	900 49 002P
1 x M900	C/TP	C/TP	C	C	C	901 49 001P	901 49 002P
2 x M500	C	C				902 49 001P	902 49 002P
2 x M750			C/TP	C	C	903 49 001P	903 49 002P
2 x M900				C/TP	C	904 49 001P	904 49 002P
3 x M500			C	C	C	905 49 001P	905 49 002P
4 x M500					C	906 49 001P	906 49 002P

H = Modulhöhe, gemessen von der Oberkante der Concept-Tischplatte

Rasterrohrmodule sind auch mit einer Länge von 996 mm erhältlich (Höhe = 714 mm). Codebezeichnung: 90x49003P

Traglast 100 kg / Modulabstand.

Rasterrohrmodule inkl. 5 Stück Kabel-Clips für einfaches Kabelmanagement.



Einzelne Rasterrohre können mit dem Aluminium-Klemmschuh (846 554-00) an jedem Tisch befestigt werden.

Gestell für Leuchten und Federzüge

Alle Leuchtmittel werden am Gestell für Leuchten und Federzüge befestigt. Federzüge und Läufer als Aufhängung erleichtern den Umgang mit Werkzeugen. Dem Gestell für Leuchten und Federzüge ist ein Läufer beigelegt.



Arbeitsplatzleuchten auf Seite 42.

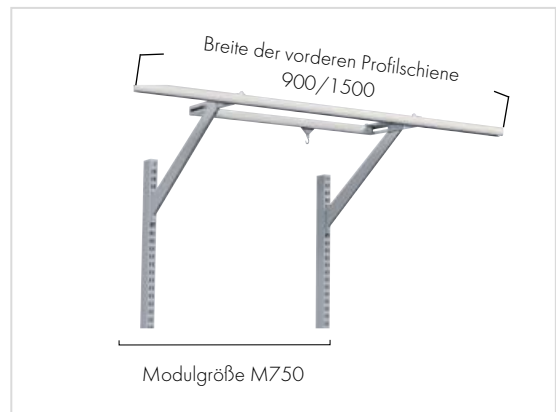

Gestell für Leuchten und Federzüge

Modulgröße	Breite der vorderen Profilschiene mm	Tragfähigkeit kg	Code ESD
2 x M500	1000	15	918 49 001P
2 x M500/1500	1500	15	918 49 002P
4 x M500	2000	15	918 49 003P
M750	750	15	918 49 004P
M750/900	900	15	918 49 013P
M750/1500	1500	15	918 49 005P
2 x M750	1500	15	918 49 006P
3 x M750	2250	15	918 49 012P
M900	900	15	918 49 007P
2 x M900	1800	15	918 49 008P
M900/1500	1500	15	918 49 009P
M1200	1200	15	918 49 010P
M1350	1350	15	918 49 011P

Bei Verlängerungstischen wird zudem eine zusätzliche Befestigung in der Mitte benötigt, Code 860 074-49

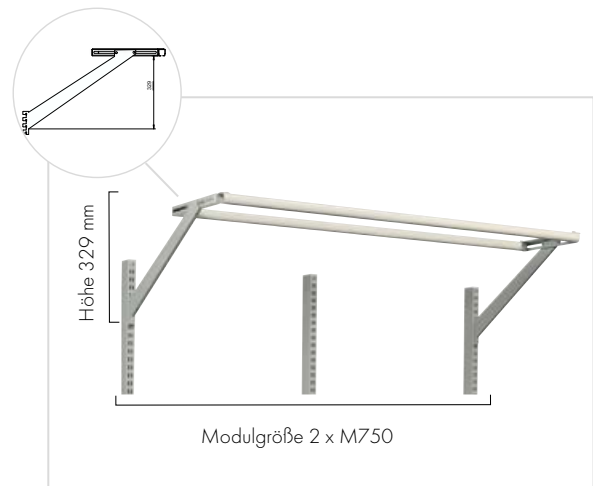

Werkzeughalter und anderes Zubehör

Bezeichnung	Werkzeuggewicht kg	Code ESD
Werkzeugaufhängung 2 DU	0,5 - 1	939 502-00
Werkzeugaufhängung 4 DU	1 - 2	939 503-00
Laufwagen mit Karabinerhaken		890 557-51



Werkzeugaufhängung



Laufwagen mit Karabinerhaken

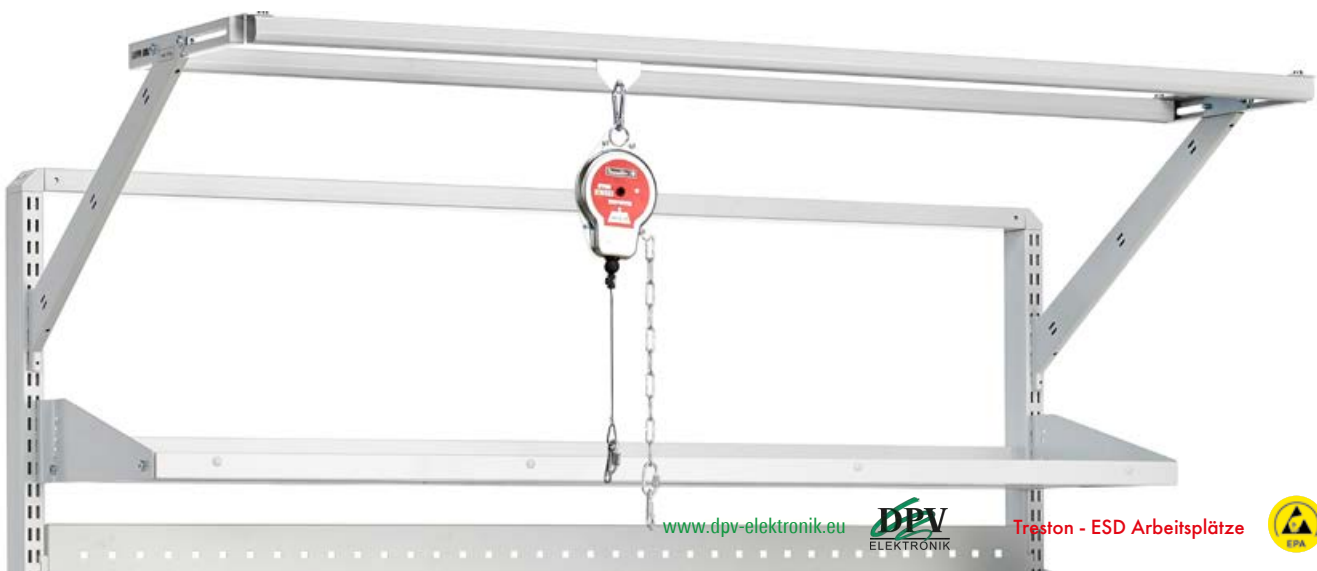

Regalböden



Oberer Fachboden, neigbar M500, M750, M900, M1000, M1200, M1500, M1800



Unterteilerbügel-Set



Stahlboden M500, M750, M900, M1000, M1350

Oberer Fachboden, neigbar TTS

Modul	Maße B x T mm	Tragfähigkeit kg	Code ESD
M500	467 x 300	80	TTSM5003-49
M500	467 x 400	80	TTSM5004-49
M750	717 x 300	80	TTSM7503-49
M750	717 x 400	80	TTSM7504-49
M900	870 x 300	80	TTSM9003-49
M900	870 x 400	80	TTSM9004-49
M1000	967 x 300	80	TTSM10003-49
M1000	967 x 400	80	TTSM10004-49
M1200	1167 x 300	80	TTSM12003-49
M1200	1167 x 400	80	TTSM12004-49
M1500	1467 x 300	80	TTSM15003-49
M1500	1467 x 400	80	TTSM15004-49
M1800	1773 x 300	80	TTSM18003-49
M1800	1773 x 400	80	TTSM18004-49

Max. 20 Grad neigbar (Tiefe 300 mm) oder 12,5 Grad neigbar (Tiefe 400 mm). Höhe der vorderen Schutzkante 30 mm. Schutzkante kann auch an der Rückseite des Fachbodens angebracht werden.

Unterteilerbügel-Set (4 Stück)

Geeignet für	Maße T x H mm	Code ESD
TTS Fachboden, Tiefe 300 mm	300 x 400	PDH300-49
TTS Fachboden, Tiefe 400 mm	400 x 400	PDH400-49

Stahlboden

Modul	Maße B x T mm	Tragfähigkeit kg	Code ESD
M500	490 x 300	50	860 804-49
M500	490 x 400	50	860 805-49
M750	740 x 300	50	836 028-49
M750	740 x 400	50	852 770-49
M900	890 x 300	50	852 283-49
M900	890 x 400	50	852 769-49
M1000	990 x 300	50	890 631-49
M1000	990 x 400	50	890 632-49
M1350	1340 x 300	50	860 787-49
M1350	1340 x 400	50	860 788-49

Durch die unterschiedlich anzuwendenden Halterungen kann der Stahlboden entweder um 20° geneigt oder horizontal angebracht werden. Der Stahlboden verfügt über eine integrierte Schutzkante und kann so eingesetzt werden, dass diese entweder nach vorne oder nach hinten zeigt.

Verstellbarer Regalboden

Modul	Maße B x T mm	Tragfähigkeit kg	Code ESD
M500	470 x 505	100	920 49 001P
M500	470 x 650	100	920 49 002P
M750	720 x 505	100	920 49 005P
M750	720 x 650	100	920 49 006P
M900	870 x 505	100	920 49 009P
M900	870 x 650	100	920 49 010P
M1350	1320 x 505	100	920 49 013P
M1350	1320 x 650	100	920 49 014P



Verstellbarer Regalboden 0-25°

Verstellbarer Regalboden, stufenlose Tiefeneinstellung

Modul	Maße B x T mm	Tragfähigkeit kg	Code ESD
M500	470 x 505	50	920 49 003P
M500	470 x 650	50	920 49 004P
M750	720 x 505	50	920 49 007P
M750	720 x 650	50	920 49 008P
M900	870 x 505	50	920 49 011P
M900	870 x 650	50	920 49 012P



Stufenlos verstellbarer Regalboden 0-25°



Weitere verstellbare Regalböden auf Seite 55.



Ausziehbarer Regalboden 0-25°

Ausziehbarer Regalboden

Modul	Maße B x T mm	Tragfähigkeit kg	Code ESD
M750	720 x 390	30	925 49 002P
M900	870 x 390	30	925 49 003P



Neigungsverstellbare Ablage 10 - 75°

Neigungsverstellbare Ablage

Modul	Maße B x T mm	Tragfähigkeit kg	Code ESD
M500	470 x 265	5	860 806-49
M750	720 x 265	5	860 115-49
M900	870 x 265	5	860 399-49



Durchlaufregal mit Trägern

Durchlaufregal mit Trägern

Modul	Maße B x T mm	Tragfähigkeit kg	Code ESD
M750	718 x 830	150	890 710-49

Ein Durchlaufregal kann zwei Regalkästen mit 400mm Tiefe hintereinander aufnehmen.

Unterteiler

Geeignet für	Maße T x H mm	Code ESD
Stahlboden, Tiefe 300 mm	285 x 190	010 004-49
Stahlboden, Tiefe 400 mm	385 x 190	010 005-49
TTS Fachboden, Tiefe 300 mm	285 x 190	861 116-49



Unterteiler

Zubehör mit Schwenkarmen



Dreh- und schwenkbare Ablage



Monitorhalter & Tastaturablage



Tastaturablage (Befestigung unter der Tischplatte)



Schmaler PC-Halter



LCD-Monitorhalter & Tastaturablage

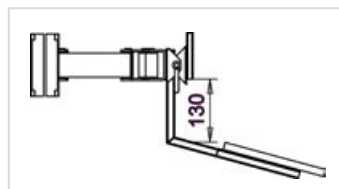

Maximaler Abstand von LCD-Monitorhalter und Tastaturablage



LCD-Monitorhalter an Lochplatte



Dokumentenhalter



Doppelarm



Arm für Schwerlasten



Höhenverstellbarer Arm



Höhenverstellbares Profil

Dreh- und schwenkbare Ablage

Bezeichnung	Maße B x T mm	Neigungswinkel	Tragfähigkeit kg	Code ESD
Dreh- und schwenkbare Ablage	560 x 340	0-25°	15	927 49 001P
Dreh- und schwenkbare Ablage	605 x 405	0-25°	15	927 49 002P

IT- Regalböden

Bezeichnung	Maße B x T x H mm	Tragfähigkeit kg	Code ESD
Monitorhalter mit Arm	365 x 365	25	930 49 001P
Tastaturablage für Monitorhalter	480 x 270	5	860 904-49
Tastatur- und Mausablage für Monitorhalter	620 x 270	5	860 903-49
Tastaturablage (unter der Tischplatte befestigt) **	680 x 375 x 106 (Äußere) 620 x 305 x 90 (innen)	10	925 49 001P
Schmaler PC-Halter (Befestigung an der Tastaturablage 860941-49 oder 860942-49)	250 x 45-65 x 145	5	TCH
LCD-Monitorhalter m. Doppelgelenkarm		15	930 49 002P
Tastaturablage für LCD-Monitorhalter	480 x 260	5	860 941-49
Tastatur- und Mausablage für LCD-Monitorhalter	620 x 260	5	860 942-49
LCD-Monitorhalter an Lochplatte		10	890 715-49

** auch passend zur TPH-Tischserie.

Dokumentenhalter

Bezeichnung	Maße B x T mm	Tragfähigkeit kg	Code ESD
Dokumentenhalter A4	290 x 330	5	928 49 008P
Dokumentenhalter A3	418 x 330	5	928 49 009P

Schwenkarme (Ersatzteile)

Bezeichnung	Länge mm	Tragfähigkeit kg	Code ESD
Doppelgelenkarm, 40 mm	200+200	10	880 020-49
Doppelgelenkarm, 60 mm	200+200	15	880 010-49
Schwerlastarm, 60 mm	287+221	30	860 993-49
Höhenverstellbarer Arm mit Gasfeder, 60 mm (höhenverstellbar um 165 mm)	375	15	860 985-49
Höhenverstellbares Profil	55 x 80 x 590	15	860 997-49

Verändert sich die Position, muss die Höhe angepasst werden

Bei häufigen Veränderungen der Arbeitsposition, zum Beispiel von sitzend zu stehend, wird der höhenverstellbare Arm (860 985-49) benötigt. Die höhenverstellbare Profilschiene (860 997-49) kann je nach Arbeitsposition nach unten und wieder nach oben verschoben werden. Ihr Einstellbereich beträgt 450 mm.



Geräteablage



Ablage für Greifschalenregal



Greifschalenregal

Ablagen

Bezeichnung	Maße B x T mm	Tragfähigkeit kg	Code ESD
Geräteablage	250 x 250 x 90	10	928 49 001P
Geräteablage	500 x 250 x 125	15	928 49 002P
Geräteablage *	500 x 250 x 125	30	928 49 003P
Ablage für Greifschalenregal	560 x 175 x 125	15	928 49 005P
Ablage für Greifschalenregal	600 x 220 x 125	15	928 49 006P
Greifschalenregal**	560 x 165 x 355		860 113-49

*Wird mit Schwerlastarm geliefert.

**Platz für 15 Kommissionierkästen 30-1L-4ESD

Aufhängeleisten mit Schwenkarmen

Bezeichnung	Maße B x T mm	Tragfähigkeit kg	Code ESD
Gebogene Aufhängeleiste	770 x 54	15	929 49 002P
Zusätzliche gebogene Aufhängeleiste	770 x 54		860 911-49



Gebogene Aufhängeleiste

Werkzeughalter

Bezeichnung	Maße B x T mm	Tragfähigkeit kg	Code ESD
Werkzeughalter	267 x 305	5	928 49 010P



Zusätzliche gebogene Aufhängeleiste

Drehbare Werkzeughalter

Bezeichnung	Maße B x T mm	Tragfähigkeit kg	Code ESD
Drehbarer Werkzeughalter, höhenverstellbarer Schwenkarm	513 x 320	15	860 864-49P
Drehbarer Werkzeughalter, Doppelgelenkarm	513 x 320	15	880 865-49P
Lochplatte	470 x 300		860 951-49
Werkzeugmulde M500	470 x 150		860 952-49
Aufhängeleiste M500	492 x 90	15*	859 150-49
Aufhängeleiste (leicht) M500	492 x 54	10	860 953-49
Aluminium-Kästenprofil M500 für drehbaren Werkzeughalter	486 x 55 x 75	15	BP500C
Zusätzliche Stahlablage	217 x 298 x 20	3	ASSA4

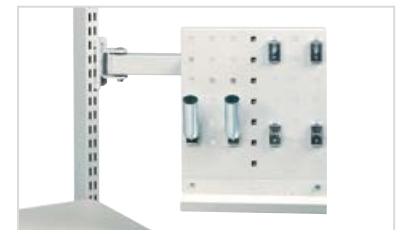

Werkzeughalter

Die abgebildeten Kunststoffkästen, Haken und Werkzeuge sind nicht im Lieferumfang enthalten.

*Belastbarkeit der Aufhängeleiste ohne Schwenkarm 40 kg, mit Schwenkarm 15 kg.

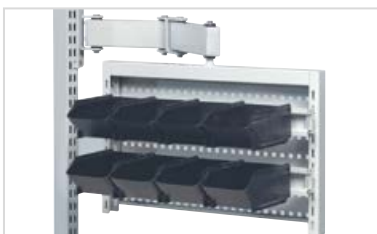

Drehbarer Universalhalter mit Lochblech M500, Aufhängeleiste M500 und 8 Kunststoffkästen ESD



Drehbarer Universalhalter mit Lochblech M500, Aluminium-Kästenprofil M500 und Zusätzliche Stahlablage



Drehbarer Werkzeughalter



Drehbarer Werkzeughalter

Der drehbare Werkzeughalter kann mit Lochplatten und Werkzeugmulden versehen werden. Er ist mit allen M500-Zubehörkomponenten kompatibel, z.B. Aufhängeleiste und Werkzeugmulde.



Ablage mit fest montierten Trägern

Bezeichnung	Maße B x T mm	Tragfähigkeit kg	Code ESD
Ablage links	400 x 500	40	926 49 001P
Ablage rechts	400 x 500	40	926 49 002P

Ablage



Flaschenhalter



Rollenhalter

Weiteres Zubehör

Bezeichnung	Code ESD
Flaschenhalter für (ø 100) Rasterrohr	859 063-49
Rollenhalter für Rasterrohr (Rolle Ø Höhe 150 mm, Breite 320 mm)	860 841-49

Kabelmanagement



Verstauen Sie Kabel im Kabelkanal.

Kabelkanäle

Bezeichnung	Größe B x H mm	Geeignet für Modul	Code ESD
Kabelkanal	467 x 360	M500	860 808-49
Kabelkanal	717 x 360	M750	860 044-49
Kabelkanal	870 x 360	M900	860 045-49

Befestigung an den Rasterrohren. Passend für Concept Tische.

Kabelkanäle verstecken das Kabelwirrwarr von den Geräten. Dadurch kann die Rückseite des Arbeitsplatzes und die Umgebung leicht sauber gehalten werden.

Die vertikale Kabelführung wird seitlich am Rasterrohr befestigt.



Kabelführungen an Rasterrohrmodulen ermöglichen die geordnete Unterbringung der Kabel am Arbeitsplatz.

Kabelführungen

Bezeichnung	Maße B x T x H mm	Geeignet für Modul	Code ESD
Horizontale Kabelführung	737 x 97 x 45	M750	854 553-49
Horizontale Kabelführung	890 x 97 x 45	M900	854 554-49
Horizontale Kabelführung	1187 x 97 x 45	M1200	854 555-49
Horizontale Kabelführung	1337 x 97 x 45	M1350	890 551-49
Horizontale Kabelführung	1487 x 97 x 45	M1500	854 556-49
Horizontale Kabelführung	1793 x 97 x 45	M1800	854 557-49
Vertikale Kabelführung	52 x 62 x 1360		861 130-49

Damit wird vermieden, dass Kabel den Arbeitsablauf behindern und den Wartungszugang blockieren.

CPU-Schränke und -Halter

Bezeichnung	Maße B x T x H mm	Tragfähigkeit kg	Geeignet für	Code ESD
1. Halter für PC/Drucker, für Querverbinder	>150 x 500 x 85	20	Concept mit Querverbinder	860 551-49
2. CPU-Halter	180-225 x 450 x 50	20	Concept (Inbusschrauben und Kurbelverstellung)	860 552-49
2. CPU-Halter	180-225 x 450 x 50	20	Concept, elektr. Verst	860 740-49
3. CPU-Halter	180-225 x 450 x 50	20	TP-Rasterrohrrahmen	860 553-49
4. CPU-Halter	180-225 x 450 x 50	20	TP/TPH-Arbeitstische	854 440-49
5. CPU-Schrank *	325 x 550 x 560	40	Concept	861 120-49
6. Werkzeugschrank *	325 x 525 x 560	40	Concept	861 121-49

* Montage unter der Tischplatte. Befestigungssatz für Concept-Arbeitstisch siehe Seite 65 (entspricht dem Befestigungssatz für Schubladenblock 45).



1. Halter für PC/Drucker, für Querverbinder



2. CPU-Halter



3. CPU-Halter



4. CPU-Halter



5. CPU-Schrank



6. Werkzeug-schrank

Fußstützen

Bezeichnung	Maße B x T mm	Höhe	Neigungswinkel	Geeignet für	Code ESD
Fußstütze, Boden	550 x 350	100	5-30	Alle Arbeitstische	860 947-49
Fußstütze, Boden, höhenverstellbar	550 x 350	90-280	5-30	Alle Arbeitstische	860 137-49
Fußstütze, Boden, mit Gasfeder	550 x 350	90-260	5-30	Alle Arbeitstische	860 224-49
Fußstütze JT2 *	500 x 370	100		Alle Arbeitstische	JT2 ESD
Fußstütze, Querverbinder	550 x 350	90-280	5-30	Concept	860 136-49
Fußstütze, Querverbinder, mit Gasfeder	550 x 350	90-260	5-30	Concept	860 196-49

* Das Hauptmerkmal dieser Fußstütze ist die gerillte Massagerolle, die bei der Arbeit die Fußsohlen stimuliert. Die gerippte Oberfläche ist rutschhemmend. Farbe schwarz. Material leitfähiger Polystyrol



Fußstütze, Boden



Fußstütze, Boden, höhenverstellbar



Fußstütze, Boden, mit Gasfeder



Fußstütze JT2

Querverbinder

Bezeichnung	Breite Tischgestell mm	Tiefeneinstellung mm	Code ESD
Querverbinder Concept	1000	-	860 084-49
Querverbinder Concept	1200	-	860 085-49
Querverbinder Concept	1500	150	860 088-49
Querverbinder Concept	1500	-	860 086-49
Querverbinder Concept	1800	150	860 089-49
Querverbinder Concept	1800	-	860 083-49
Querverbinder Concept	2000	150	860 090-49



Fußstütze, Querverbinder



Fußstütze, Querverbinder, mit Gasfeder

Am Querverbinder zwischen den Tischbeinen können eine Fußstütze oder ein CPU-Halter montiert werden. Der Querverbinder ist bei Concept-Arbeitstischen mit Kurbel- oder elektrischer Verstellung inklusive.

Sichtlagerkästen und Schubladen

Aufhängeleisten sparen Platz und sorgen für eine ergonomische Arbeitshaltung. Je höher sie angebracht sind, desto weiter sind die Leisten vom Arbeitsplatz entfernt. Zur Gewährleistung einer ergonomischen Arbeitshaltung sollten für weiter oben befindliche Leisten Verlängerungsträger verwendet werden. Die Lagerkästen sind in den Standardmodulgrößen erhältlich.

Bezeichnung	Geeignet für Modul	Maße B x T mm	Tragfähigkeit kg	Code ESD
Aufhängeleiste	M500	492 x 100	50	859 150-49
Aufhängeleiste (leicht)	M500	492 x 54	10	860 953-49
Aufhängeleiste	M750	742 x 100	50	859 151-49
Aufhängeleiste (leicht)	M750	742 x 54	10	860 955-49
Aufhängeleiste	M900	895 x 100	50	859 152-49
Aufhängeleiste (leicht)	M900	895 x 54	10	860 956-49
Aufhängeleiste	M1000	967 x 100	50	859 156-49
Aufhängeleiste	M1200	1167 x 100	50	859 157-49
Aufhängeleiste	M1350	1343 x 100	50	859 153-49
Aufhängeleiste	M1500	1493 x 100	50	859 154-49
Aufhängeleiste	M1800	1799 x 100	50	859 155-49
Verlängerungsträgerpaar		60	50	860 919-49
Aluminium-Kästenprofil M500		486 x 55 x 75	40	BP500C
Aluminium-Kästenprofil I M750		736 x 55 x 75	40	BP750C
Aluminium-Kästenprofil M900		889 x 55 x 75	40	BP900C
Aluminium-Kästenprofil M1500		1486 x 55 x 75	40	BP1500C
Aluminium-Kästenprofil M1800		1792 x 55 x 75	40	BP1800C
Zusätzliche Stahlablage		217 x 298 x 20	3	ASSA4



Aufhängeleiste mit Stapelkästen.



Aufhängeleiste, leicht, mit Stapelkästen.



Aluminium-Kästenprofil BP und ASSA4



Lagerkästen / Greifschalen

Nr.	Kapazität l	Äußere Abmessungen B x T x H mm	Maße, innen B x T x H mm	Packung Stk	Code ESD*
1.	1,0	105 x 165 x 75	90 x 105 x 65	60	1015-4 ESD
2.	3,6	149 x 250 x 130	125 x 185 x 115	30	1525-4 ESD
3.	6,5	186 x 300 x 156	155 x 230 x 140	24	1930-4 ESD
4.	8,7	186 x 400 x 156	155 x 330 x 140	24	1940-4 ESD
5.	1,0	99 x 160 x 70	85 x 100 x 62	60	30-1L-4 ESD
6.	1,7	198 x 160 x 70	175 x 100 x 62	30	30-2L-4 ESD
7.	1,7	198 x 160 x 70	175 x 100 x 62 (2 feste Längsteiler)	30	30-23L-4 ESD

Etiketten und Querteiler

Etiketten + Klarsichtschutz	VE /Minimum Bestellmenge	Querteiler	Packung Stk
E10	60		
E15	30	V-14	30
E20	24	V-19	24
E20	24	V-19	24

*] Bestellanzahl / ein Artikel.

Max. Einsatz von Lagerkästen/Greifschalen pro Kästenprofil/Aufhängeleiste

Kästenprofil/Aufhängeleiste	M500	M750	M900	M1350	M1500	M1800	Gebogene Aufhängeleiste
1015	4	7	8	12	14	17	
1525	3	5	6	9	10	12	
1930 & 1940	2	4	4	7	8	9	
30-1L	5	7	9	13	15	17	5
30-2L & 30-23L	2	3	4	7	7	9	



Schubladen

Nr.	Kapazität l	Äußere Abmessungen B x T x H mm	Maße, innen B x T x H mm	Packung / Stk	Code ESD*	Code ESD*	max. Anzahl/Kasten
1.	1,9	92 x 400 x 82	75 x 357 x 70	30	4010-4 ESD	D-10-4ESD	6
2.	2,4	92 x 500 x 82	75 x 457 x 70	30	5010-4 ESD	D-10-4ESD	8
3.	4,2	186 x 400 x 82	167 x 357 x 70	15	4020-4 ESD	D-20-4ESD	6
4.	5,3	186 x 500 x 82	167 x 457 x 70	15	5020-4 ESD	D-20-4ESD	8
5.	6,5	186 x 600 x 82	167 x 557 x 70	15	6020-4 ESD	D-20-4ESD	10

*) Bestellanzahl / ein Artikel.

Querteiler



Unsere vielfältige Auswahl an Lagerkästen und Schubladen finden Sie in der Broschüre Systeme für Kleinteilelagerung.



treston.de/kataloge-ebooks-case-studies

Lochplatten

Bezeichnung	Modul	Maße B x H mm	Code ESD
Lochplatte für Rückwand	M500	468 x 389	861 501-49
Lochplatte für Rückwand	M750	718 x 389	861 511-49
Lochplatte für Rückwand	M750	718 x 612	861 512-49
Lochplatte für Rückwand, isoliert	M750	718 x 612	861 701-49
Lochplatte für Rückwand	M750	718 x 1003	861 514-49
Lochplatte für Rückwand	M900	871 x 389	861 516-49
Lochplatte für Rückwand	M900	871 x 612	861 517-49
Lochplatte für Rückwand	M900	871 x 1003	861 519-49
Lochplatte für Rückwand	M1000	968 x 389	861 532-49
Lochplatte für Rückwand	M1000	968 x 612	861 538-49
Lochplatte für Rückwand	M1200	1168 x 389	861 533-49
Lochplatte für Rückwand	M1350	1318 x 389	861 521-49
Lochplatte für Rückwand	M1500	1474 x 389	861 526-49
Lochplatte für Rückwand	M1800	1774 x 389	861 531-49

Befestigung an Rasterrohren (siehe Seiten 22).

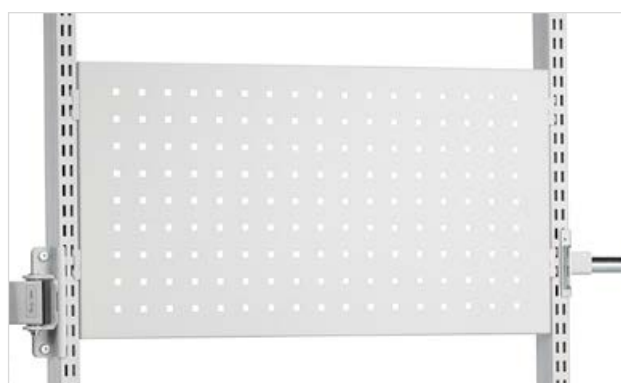



Zubehör für WB

Zubehör in Nicht-ESD-Ausführung auf Seite 39

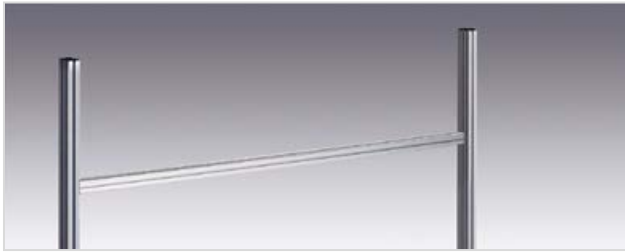

AL2X-Aufbauprofile



AKK-Rahmen

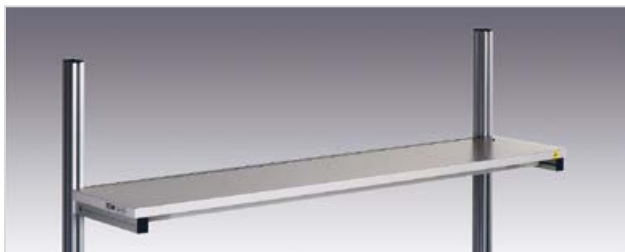

ALH-Etagenbord



AT-Unterplatte



Rollschutz LIST



ARL-Lochplatte

AL2X-Aufbauprofile

Maße B x H mm	Geeignet für	Code ESD
1063 x 900	WB811	AL2X110 W
1489 x 900	WB815	AL2X150 W
1789 x 900	WB818	AL2X180 W

Zur Montage von Zubehör an WB-Arbeitstischen. Inklusive 2 aufrechten und 1 waagerechten Profil. Mit 3 Kabelbefestigungen (CC8). Tragfähigkeit 100 kg/AL2X.

AKK-Rahmen

Maße B x H mm	Geeignet für	Code ESD
730 x 540	AL2X150 W AL2X180 W	AKK70
690 x 500 + 690 x 500	AL2X150 W	AKK150
690 x 500 + 990 x 500	AL2X180 W	AKK180

Der Rahmen unterteilt den Bereich zwischen den Aufbauprofilen in 2 Module. Im AKK-Rahmen sind 1 aufrechtes und 1 waagerechtes Profil inbegriffen. Nutzhöhe: 500 mm.

ALH-Etagenbord

Maße B x T mm	Geeignet für	Code ESD
1073 x 310	AL2X110 W, Kombination AL2X180 W + AKK180	ALH110 ESD
1500 x 310	AL2X150 W	ALH150 ESD
1800 x 310	AL2X180 W	ALH180 ESD

Höhenverstellbares Etagenbord, 25 mm Spanschichtpressplatte. Tragfähigkeit 50 kg. Befestigung an senkrechten Aufbauprofilen.

AT-Unterplatte

Maße B x T mm	Max Tragfähigkeit kg	Geeignet für	Code ESD
828 x 400	50	WB811	AT110 WB ESD
1255 x 400	50	WB815	AT150 WB ESD
1555 x 400	50	WB818	AT180 WB ESD

Höhenverstellbare Unterplatte, 25 mm laminierte Spanplatte. Montage zwischen den Tischbeinen.

Rollschutz LIST

Maße B x T x H mm	Geeignet für	Code ESD
1400 x 52 x 27	ALH150, AT150 WB	LIST150
1700 x 52 x 27	ALH180, AT180 WB	LIST180

Verhindert das Herunterfallen von Gegenständen. Befestigung an der AT-Unterplatte oder am ALH-Etagenbord.

Lochplatte ARL

Maße B x H mm	Geeignet für	Code ESD
668 x 500	AKK70, AKK150	ARL70
968 x 500	AKK180, AL2X110W	ARL100

Befestigung am AKK-Rahmen. Die Lochgröße beträgt 9 x 9 mm, die Entfernung von Lochmitte zu Lochmitte ist 38 mm.

Unterteilerbügel PDH

Höhe mm	Geeignet für	Code ESD
400	ALH	PDH

Montage auf dem ALH-Regalboden. Wird im 5er-Set geliefert.



Unterteilerbügel PDH

ASH-Regalboden

Maße B x T mm	Geeignet für	Code ESD
660 x 400	AKK70, AKK150, AKK180	ASH70 ESD
960 x 400	AKK180, AL2X110W	ASH100 ESD

Stufenlose Einstellung von Tiefe, Höhe und Winkel. Etagenbord aus Spanschichtpressplatten, 25 mm. Vorderkante mit Schutzkante. Tragfähigkeit 35 kg, statisch. Befestigung am AKK-Rahmen.



ASH-Regalboden

BP-Kästenprofil

Länge mm	Geeignet für	Code ESD
685	AKK 70, AKK150, AKK180	BP70 ESD
985	AKK180, AL2X110W	BP100 ESD

Aluminiumschiene für Sichtlagerkästen und Greifschalen. Befestigung am AKK-Rahmen.



BP-Kästenprofil

Zusätzliche Stahlablage ASSA4

Maße B x T x H mm	Geeignet für	Code ESD
217 x 298 x 20	BP	ASSA4

Stahlablage für A4-Papier und Klebebandabroller (max. 2 Abroller pro Ablage). An Kästenprofil montierbar. Max. Tragfähigkeit 3 kg.



Zusätzliche Stahlablage ASSA4

AKV-Schwenkarm

Maße B x T mm	Geeignet für	Code ESD
460 x 210 (Ablagefläche)	AL2X-Aufbauprofile	AKV400 ESD

Neigbare Fläche mit Bremse, Schwenkradius 360°. Länge des Schwenkarms 590 mm. Maximale Belastbarkeit 15 kg.



AKV-Schwenkarm

EPL-Tischmontagegeständer

Maße B x T x H mm	Geeignet für	Anz. Regalböden	Code ESD
455 x 200 x 290	AKV	3	EPL12 ESD

Dreistöckiger Montagegeständer. Stahl mit leitfähiger Epoxidpulverbeschichtung, Farbe grau (RAL 7035). Kästen sind separat zu bestellen, Seite 50. Der Tischmontagegeständer ist geeignet für: 12 Sichtlagerkästen 1015-4ESD **oder** 12 Greifschalen 30-1L-4ESD **oder** 6 Greifschalen 30-2L-4ESD **oder** 6 Greifschalen 30-23L-4ESD.



EPL-Tischmontagegeständer, AKV-Schwenkarm und Kästen



WDA-Dokumentenhalter



CH-Flaschenhalter



PTH-Werkzeugablage



HSB-Zusatzaufbau



WBCT-Kabelwanne



WKA Tastaturhalter



PC-Halter

WDA-Dokumentenhalter

Größe B x H mm	Geeignet für	Code ESD
440 x 300	AL2X-AL2X-Aufbauprofile	WDA ESD

Dokumentenhalter A3 mit Schwenkarm. Epoxidpulverbeschichteter Stahl: hellgrau. Armlänge 220 mm, Neigung 75°.

CH-Flaschenhalter

Maße B x T x H mm	Ø mm	Geeignet für	Code ESD
110 x 105 x 120	Ø 80	AL2X-AL2X-Aufbauprofile	CH

Praktischer Flaschen- oder Becherhalter. Aus Polypropylen, schwarz.

PTH-Werkzeugablage

Maße B x T mm	Geeignet für	Code ESD
1000 x 60	Arbeitsische WB und Arbeitstische WB und Arbeitstisch Concept mit Elektromotor	PTH100

Die Werkzeugablage gewährleistet einen sauberen Arbeitsbereich mit Werkzeugen in unmittelbarer Reichweite.

HSB-Zusatzaufbau

Länge mm	Geeignet für	Code ESD
1073	AL2X110 W	HSB110
1500	AL2X150 W	HSB150
1800	AL2X180 W	HSB180

Zusatzaufbau aus Stahl für Elektrowerkzeuge und Leuchten. Befestigung an den senkrechten Aufbauprofilen.

WBCT-Kabelwanne

Maße B x T x H mm	Geeignet für	Code ESD
948 x 64 x 204	WB811	WBCT110
1375 x 64 x 204	WB815	WBCT150
1675 x 64 x 204	WB818	WBCT180

Montage unter dem Tisch. Die Kabelwanne gehört zur Standardausstattung der WB-Modelle mit Handkurbel/Elektromotor.

WKA-Tastaturhalter

Maße B x T mm	Geeignet für	Code ESD
500 x 220 (Regalboden)	AL2X-Aufbauprofile	WKA ESD

Tastaturhalter mit Schwenkarm. Stahl mit Epoxidpulverbeschichtung. Tragfähigkeit 15 kg. Armlänge 220 mm.

CPU PC-Halter

Breite	Höhe	Geeignet für	Code ESD
130-240 mm	395-500 mm	Arbeitsische WB, TP/TPH und Concept (Tiefe 750/900 mm),	CPU
340-460 mm	180-285 mm	Wagen SAP, WTR und Concept	

Verstellbarer Halter für die vertikale oder horizontale Anbringung eines PC-Prozessors unter der Arbeitsplatte.

Zubehör für TPH-Serie

Zubehör in Nicht-ESD-Ausführung auf Seite 39



TH-Kästenbord

TH-Kästenbord

Maße B x T mm	Tragfähigkeit kg	Geeignet für	Code ESD
1119 x 145	30	TPH712	TH120 ESD
1419 x 145	30	TPH715/ 915	TH150 ESD
1719 x 145	30	TPH718/ 918	TH180 ESD

Tiefe, Höhe und Neigung verstellbar. Für Sichtlagerkästen und Greifschalen. Tragfähigkeit 30 kg.



BP-Kästenprofil

BP-Kästenprofil

Breite mm	Tragfähigkeit kg	Geeignet für	Code ESD
Profil 1115	15	TPH712	BP120 ESD
Profil 1415	15	TPH715/ 915	BP150 ESD
Profil 1715	15	TPH718/ 918	BP180 ESD

Aluminiumprofil für Sichtlagerkästen und Greifschalen.



Zusätzliche Stahlablage ASSA4

Zusätzliche Stahlablage ASSA4

Maße B x T x H mm	Geeignet für	Code ESD
217 x 298 x 20	BP	ASSA4

Stahlablage für A4-Papier und Klebebandabroller (max. 2 Abroller pro Ablage). An Kästenprofil montierbar. Max. Tragfähigkeit 3 kg.



SH-Etagenbord

SH-Etagenbord

Maße B x T mm	Tragfähigkeit kg	Geeignet für	Code ESD
1200 x 310	50	TPH712	SH120 ESD
1500 x 310	50	TPH715/ 915	SH150 ESD
1800 x 310	50	TPH718/ 918	SH180 ESD

Höhenverstellbares Etagenbord. Spanschichtpressplatte, 25 mm.



Rollschutz LIST

Rollschutz LIST

Maße B x T x H mm	Geeignet für	Code ESD
1400 x 52 x 27	AT 150TPH, SH150	LIST150
1700 x 52 x 27	AT 180TPH, SH180	LIST180

Verhindert das Herunterfallen von Gegenständen. Kann an der AT-Unterplatte oder am ALH-Etagenbord angebracht werden.



Unteres Etagenbord, Stahl LSS

Unteres Etagenbord, Stahl LSS

Maße B x T mm	Tragfähigkeit kg	Geeignet für	Code ESD
1418 x 460	30	TPH715/ 915	LSS150
1718 x 460	30	TPH718/ 918	LSS180

An horizontalen Streben einzuhängen. Können mit stufenlos einstellbaren niedrigen M-Teilern ergänzt werden (code LDH).

KT-Zusatzaufbau

	Maße B x T mm	Geeignet für	Code ESD
	1200 x 600	TPH712	KT120
	1500 x 600	TPH715/ 915	KT150
	1800 x 600	TPH718/ 918	KT180
Zusätzl. C-Profil	1500	KT150	SPR150
Zusätzl. C-Profil	1800	KT180	SPR180

Zur Installation von Beleuchtung und Werkzeugen. Umfasst eine C-Profil-schiene und einen Laufwagen (ohne Balancer).



KT-Zusatzaufbau

HKCP-Aufbauprofile-Set

Höhe mm	Geeignet für	Code ESD
1470	TPH	HKCP147

Sollen sowohl die RL-Lochplatte als auch die TJK-Energieleiste am TPH-Arbeitsstisch montiert werden, ist ein extra hohes Aufbauprofile-Set notwendig (bestehend aus 2 Stück).

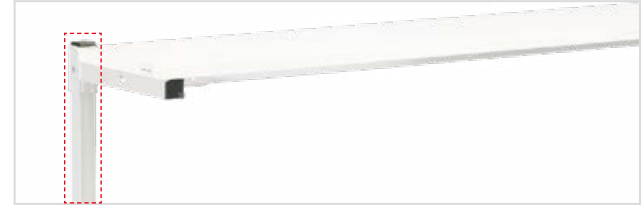

HKCP-Aufbauprofile-Set

CKV-Schwenkarm

Maße B x T mm	Tragfähigkeit max kg	Geeignet für	Code ESD
Fläche 210 x 460	15	TPH	CKV400 ESD

Neigbare Fläche mit Bremse. Tragfähigkeit 15 kg. Befestigung am C-Profil.



CKV-Schwenkarm

EPL-Tischmontageständer

Maße B x T x H mm	Geeignet für	Ebenen	Code ESD
455 x 200 x 290	CKV	3	EPL12 ESD

Dreistöckiger Montageständer Stahl mit leitfähiger Epoxidpulverbeschichtung, Farbe hellgrau (RAL 7035).



EPL-Tischmontageständer, AKV-Schwenkarm und Kästen

TPHCT-Kabelwanne

Maße B x T x H mm	Geeignet für	Code ESD
1115 x 45 x 205	TPH712	TPHCT120
1415 x 45 x 205	TPH715/ 915	TPHCT150
1715 x 45 x 205	TPH718/ 918	TPHCT180

Montage zwischen zwei C-Profilen unter der Arbeitsplatte. Stahl-Lochblech beschichtet mit Epoxidpulver.



TPHCT-Kabelwanne

RL-Lochplatte

Größe B x H mm	Geeignet für	Code ESD
1115 x 750	TPH712	RL120
1415 x 750	TPH715/ 915	RL150
1715 x 750	TPH718/ 918	RL180
Halter-Set für Lochwände	TPH	RK1
RL (Set á 4 Stück)		

Robuste Stahl-Lochplatte 9 mm Löcher im Raster von 38 mm. Montage an TPH-Arbeitsstischen mit RK1-Verbindern. Auch für Wandmontage mit Schrauben (im Lieferumfang enthalten) geeignet.



RL-Lochplatte

CPU-Halter

Maße B x T x H mm	Tragfähigkeit kg	Geeignet für	Code ESD
180-225 x 450 x 50	20	TP/TPH-Arbeitsstische	854 440-49



CPU-Halterungen



Unterteilerbügel PDH

Unterteilerbügel PDH

Höhe mm	Geeignet für	Code ESD
400	TPH	PDH

Montage auf dem SH-Regalboden. Wird im 5er-Set geliefert.

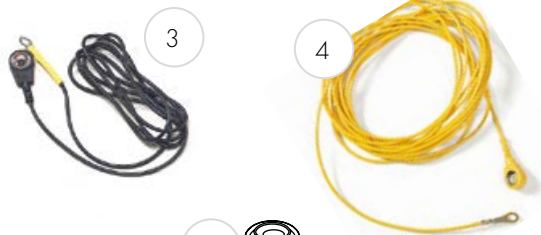

Erdungskomponenten

Bezeichnung	Drucktaster	Widerstand	Code ESD
1 Erdungsbox	3 x 10 mm	1 M-Ohm	J6603
2 Erdungsanschlußbox, gelb			860 522-00
3 Erdungskabel, schwarz, 1,5 m	10 mm/M5 Klemme	1 M-Ohm	860 520-00
4 Erdungskabel, 5 m	10 mm		MK3040
5 Druckknopf	10 mm / Buchse		PN3034

ESD-Schutzarmbänder

Bezeichnung	Drucktaster	Widerstand	Code ESD
6 Verstellbares Armband	7 mm	1 M-Ohm	R2216
7 Metallarmband	7 mm	1 M-Ohm	R2206

Armband-Sets beinhalten ein elastisches, leichtes, hochwertiges Armband für die sichere Erdung. Spiralkabel mit 1 Megaohm Sicherheitswiderstand und Druckknöpfen an beiden Enden: 7 mm Druckknopf wird zur Erdungsbox und 10 mm Druckknopf zum Erdungspunkt geführt.

ESD-Matten

Bezeichnung	Maße B x T mm	Code ESD
8 ESD Ergo-Bodenmatte	950 x 650	852 880-00
9 ESD-Matten für Tischplatten*	1,22 x 10,00 m (12,20 m ²)	PM157

*Beständig gegen Hitze, Lötlutten, die meisten Chemikalien und Lösungsmittel. Die ESD-Matten entsprechen EN 61340-5-1. Rutschfeste Unterseite. Enthält kein PVC. Als Meter- oder Rollenware erhältlich. Bei Bestellung von Zuschnitten wird die gesamte Breite der Matte berechnet. Farbe: platingrau. Erdwiderstandsfläche: $7,5 \times 10^5 - 10^7$ Ohm.

Zubehör in Nicht-ESD-Ausführung



Alle Zubehörteile in nicht-ESD-Ausführung sind EPA-kompatibel, wenn ihre Kombination aus potenziellem Ladezustand und physischem Abstand zu den ESDS-bezogenen Teilen dem ESD-Standard IEC 61340-5 entspricht

MH-Flachbildschirmhalter

Bezeichnung	Tragfähigkeit kg	Geeignet für	Code
MH-Flachbildschirmhalter	15	Concept, TP, TPH, WB	MH

Die Schnellhalterung ist mit einer für alle gängigen Flachbildschirme geeigneten Standardbefestigung ausgestattet (75 x 75 und 100 x 100).

MA-Flachbildschirmschwenkarm

Bezeichnung	Tragfähigkeit kg	Geeignet für	Code
MA-Flachbildschirmschwenkarm	10	Concept, TP, TPH, WB	MA

Die Schnellhalterung ist mit einer für alle gängigen Flachbildschirme geeigneten Standardbefestigung ausgestattet (75 x 75 und 100 x 100). Der Arm hat zwei Ausleger, ist schwenkbar in einem Radius von 180° und hat eine Reichweite zwischen 95-425 mm vom Aufbauprofil.

MA2-Flachbildschirmschwenkarm

Bezeichnung	Tragfähigkeit kg	Geeignet für	Code
MA2-Flachbildschirmschwenkarm	15	Concept, TP, TPH, WB	MA2

Die Schnellhalterung ist mit einer für alle gängigen Flachbildschirme geeigneten Standardbefestigung ausgestattet (75 x 75 und 100 x 100). Der Arm hat zwei Ausleger, ist schwenkbar in einem Radius von 180° und hat eine Reichweite zwischen 95-425 mm vom Aufbauprofil.

LCD-Bildschirmhalter mit höhenverstellbarem Arm MA3

Bezeichnung	Tragfähigkeit kg	Geeignet für	Code
LCD-Bildschirmhalter mit höhenverstellbarem Arm MA3	3-8	Concept, TP, TPH, WB	MA3

Besonders ergonomischer und leicht in der Höhe zu verstellender Monitorarm mit Gasfeder. Einfache Montage des Monitors dank QuickRelease. Standard-Flachbildschirmhalter 75 x 75 und 100 x 100 mm für LCD-Bildschirme. Einfache Kabelführung durch Kabelhalter (2 Stück inklusive). Der Doppelarm hat einen Aktionsradius von 180° und eine Reichweite von 65 - 515 mm ab Rasterrohr.

Tablet-Halter MY

Bezeichnung	Geeignet für	Code
Tablet-Halter MY	MH, MA oder MA2	MY

Tablet-Format 7-10" Kombination mit MH-, MA- oder MA2-Schwenkarm erforderlich.

Adapter-Set AS

Bezeichnung	Geeignet für	Code
Adapter-Set für Rasterrohre*	MH / MA / MA2	AS2
	MA3	AS3

* Adapter-Sets AS werden nur für Concept-, TP- und TPH-Arbeitsische mit Aufrichtern / C-Profilen benötigt. Für WB-Arbeitsische mit AL2X-Aufrichtern sind keine Adapter erforderlich.



MH-Flachbildschirmhalter



MA-Flachbildschirmschwenkarm



MA2-Flachbildschirmschwenkarm



LCD-Bildschirmhalter mit höhenverstellbarem Arm MA3



Tablet-Halter MY



Adapter-Set AS2



Adapter-Set AS3

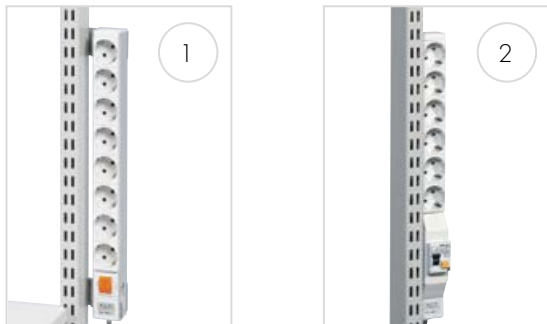

Beispielabbildung mit 3 x E1 und 1 x E2 Zubehör bitte separat bestellen



CJK70 SET



Energieleiste TJK SET2

Energieversorgungsleisten für Concept/TP

Befestigungsbreite mm	Geeignet für	Code
1 440 8 Steckdosen, Ein/Aus-Schalter	Concept/TP	910 51 001 P
2 440 6 Steckdosen + Fehlerstromschutz	Concept/TP	910 51 002 P
3 M750 6 Steckdosen, Ein/Aus-Schalter	Concept/TP	911 51 002 P
M900 7 Steckdosen, Ein/Aus-Schalter	Concept/TP	911 51 003 P
Trägerpaar für Lochplatte	Concept/TP	853 185-51

Halterungen für Rasterrohre enthalten. Energieversorgungsleisten sind in drei Modulgrößen erhältlich: M500, M750 und M900.

SJK-Energieleiste für Concept/TP

Länge in mm	Geeignet für	Code
666	Concept/TP (Modul M750)	SJK75
819	Concept/TP (Modul M900)	SJK90
1416	Concept/TP (Modul M1500)	SJK150
1722	Concept/TP (Modul M1800)	SJK180

Doppelsteckdose	E1
Schalter	E2
Automatiksicherung 10 A	E3
Automatiksicherung / Fehlerstromschutzschalter 10 A/30 mA	E4
Notausschalter	E5
Datenanschluss / abgeschirmt für Cat.6-Kabel	E6

Umfangreiches Zubehör kann separat bestellt werden. Alle Energieleisten und Zubehör entsprechen CE-Anforderungen. 3 m Kabel inklusive. Wird mit Kabeln vorkonfektioniert und ist sofort einsatzbereit.

CJK-Energieleiste für WB

Abmessungen mm	Geeignet für	Code
Profillänge 631	WB (AL2X-Aufbauprofile)	CJK70
Profillänge 931	WB (AL2X-Aufbauprofile)	CJK100
CJK-70 SET enthält 3 Doppelsteckdosen (E-1) und einen Ein-Aus-Schalter (E-2)		CJK70 SET

Doppelsteckdose	E1
Schalter	E2
Automatiksicherung 10 A	E3
Automatiksicherung / Fehlerstromschutzschalter 10 A/30 mA	E4
Notausschalter	E5
Datenanschluss / abgeschirmt für Cat.6-Kabel	E6

Umfangreiches Zubehör kann separat bestellt werden. Alle Energieleisten und Zubehör entsprechen CE-Anforderungen. 3 m Kabel inklusive. Wird mit Kabeln vorkonfektioniert und ist sofort einsatzbereit. Ein vorkonfektioniertes CJK 70 SET umfasst 3 Doppelsteckdosen (E1) und einen Ein-Aus-Schalter (E2). Andere Kombinationsmöglichkeiten auf Anfrage.

TJK-Energieleiste für TPH

Beschreibung	Geeignet für	Code
Aluprofil, leer, 1058 mm	TPH712	TJK120
Aluprofil, leer, 1358 mm	TPH715/ 915	TJK150
Aluprofil, leer, 1658 mm	TPH718/ 918	TJK180
Energieleiste inkl. 3x E1, E2	TPH715/ 915	TJK150 SET
Energieleiste inkl. 3x E1, E2	TPH718/ 918	TJK180 SET
Energieleiste inkl. 1x E1, 1 x E2	TPH712	TJK120 SET2
Energieleiste inkl. 1x E1, 1 x E2	TPH715/ 915	TJK150 SET2
Energieleiste inkl. 1x E1, 1 x E2	TPH718/ 918	TJK180 SET2

Doppelsteckdose	E1
Schalter	E2
Automatiksicherung 10 A	E3
Automatiksicherung / Fehlerstromschutzschalter 10 A/30 mA	E4
Notausschalter	E5
Datenanschluss / abgeschirmt für Cat.6-Kabel	E6

Das vorkonfektionierte TJK150 SET und TJK180 SET umfasst 3 Doppelsteckdosen (E1) und einen Ein-Aus-Schalter (E2). Das vorkonfektionierte TJK120 SET2, TJK150 SET2 und TJK180 SET2 umfasst eine Doppelsteckdose (E1) und einen Ein-Aus-Schalter (E2). Andere Konfigurationen auf Anfrage möglich.

Druckluftverteiler

Anschlüsse, Ø 8 mm	Ein	Aus	Befestigung	Code
Druckluftverteiler	1	2	vert.	859 861-00
Die Anschlüsse sind mit der Serie CEJN 3200 kompatibel				
Sie können an allen Treston-Arbeitsischen befestigt werden.				



Druckluftverteiler

Energieleiste WJK40

Länge in mm	Geeignet für	Code
470	WTR-Universalwagen	WJK40
Doppelsteckdose		E1
Schalter		E2
Automatiksicherung 10 A		E3
Automatiksicherung / Fehlerstromschutzschalter 10 A/30 mA		E4
Notausschalter		E5
Datenanschluss / abgeschirmt für Cat.6-Kabel		E6
Es steht eine Reihe geeigneter Zubehörteile zur Verfügung. Diese sind separat zu bestellen. Alle entsprechen den CE-Anforderungen. 3 m Kabel inklusive.		



Energieleiste WJK 40

Befestigungsset für Kabel für Concept/TP

Set	Geeignet für	Code
5 Stück	Concept/TP Rasterrohre	CC5
Zur leichten Kabelführung. Für bis zu 5 Kabel geeignet.		

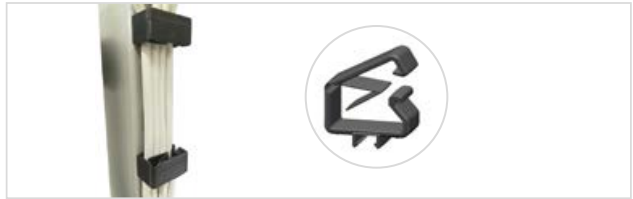

CC-Befestigungsset für Kabel

CC-Befestigungsset für Kabel für WB

Set	Geeignet für	Code
5 Stück	WB (AL2X-Aufbauprofile)	CC8
Die Kabelbefestigungen fixieren Kabel usw. sicher und ordentlich am Arbeitstisch. Sie rasten in den 8 mm Profilschlitz ein.		

CC-Befestigungsset für Kabel für TPH

Set	Geeignet für	Code
5 Stück	TPH	CC 12
Die Kabelbefestigungen fixieren Kabel usw. sicher und ordentlich am Arbeitstisch. Sie rasten in den 12 mm-Profilschlitz ein.		



CC-Befestigungsset für Kabel

Treston NaturLite LED



Alle Beleuchtungseinheiten sind EPA-kompatibel, wenn ihre Kombination aus potenziellem Ladezustand und physischem Abstand zu den ESDS-bezogenen Teilen dem ESD-Standard IEC 61340-5 entspricht.



Treston NaturLite LED Plus 1200
Einstellbarer Farbton



Treston NaturLite LED 900
Kleine Leuchte – große Wirkung



Treston NaturLite LED 1200
Helligkeit einstellbar



Treston NaturLite LED Wing 500
Vielseitige Seitenleuchte

Bezeichnung	Bedienung	Farbtemperatur	Beleuchtungsstärke ±10% (@1 meter)	Lichtstrom	Power	Abmessungen W x D x H mm	Geeignet	Code
1. Treston NaturLite LED Plus 1200	Steuerung über mobile App oder separate Fernbedienung + ON/OFF Dimmschalter zum Ein-/Ausschalten und Dimmen am Leuchtengehäuse	2700 - 6500 K	~4000 K: 2800 lx (1000 - 2800 lx abhängig von der gewählten Farbtemperatur).	3200 - 6300 lm (abhängig von der gewählten Farbtemperatur).	60 W	1180 x 120 x 50	Für alle Treston und verschiedene andere Arbeitstische geeignet	TNL1200P
Fernbedienung LED Plus 1200	Einfach in der Handhabung. Einstellungen speicherbar über Mobile-App Casambi.					90 x 90 x 12	Treston NaturLite LED Plus 1200	TNLPR
2. Treston NaturLite LED 1200	Dimmschalter zum Ein-/Ausschalten und Dimmen am Leuchtengehäuse	4000 K	3100 lx	7100 lm	56 W	1180 x 120 x 50	Für alle Treston und verschiedene andere Arbeitstische geeignet	TNL1200
3. Treston NaturLite LED 900	Dimmschalter zum Ein-/Ausschalten und Dimmen am Leuchtengehäuse	4000 K	2300 lx	5200 lm	42 W	900 x 120 x 50	Für alle Treston und verschiedene andere Arbeitstische geeignet	TNL900
4. Treston NaturLite LED Wing 500	Dimmschalter zum Ein-/Ausschalten und Dimmen am Leuchtengehäuse	4000 K	800 lx	1750 lm	14 W	430 x 120 x 50 mm (+ Befestigung 95/120 mm)	Für Treston Concept, WB sowie TP-Arbeitstische, TPH- Arbeitstische*	TNL500W

Weitere Informationen: Dimmbar, Lebensdauer > 50 000 Stunden (L90B10), Farbwiedergabeindex CRI > 80, Hochqualitative LEDs (MacAdams < 3), Aluminiumgehäuse, 2 Jahre Garantie, Schutzart IP20

* Für Arbeitstische TPH wird das Befestigungsset 890683-49 benötigt.



- ✓ Einstellbarkeit hilft, optimale Beleuchtungsbedingungen zu schaffen.
- ✓ Zeitloses Design verleiht Industriearbeitsplätzen funktionale Schönheit und ist niemals altdemodisch.
- ✓ Leicht und schnell zu montieren – nur klicken, schieben und schrauben.
- ✓ Hochwertige LED-Leuchten mit hochwertigen Treibern sind auf Jahre hinaus wartungsfrei. Wenig Instandhaltungsaufwand - nur sauber halten!



Modernste Technologie

- Einstellbarer Farbton (2700-6500 K)
- Leistung 14-60 W (max)
- Beleuchtungsstärke 800-1300 lx \pm 10% (@1 Meter)
- Lebensdauer > 50 000 Stunden (L90B10)
- Farbwiedergabeindex CRI > 80
- Hochqualitative LEDs (MacAdams < 3)
- Dimmbar 1/10-100%
- Schlanke Design
- 2 Jahre Garantie
- Für alle Treston und verschiedene andere Arbeitstische geeignet
- Schutzart IP20

Kompatibel mit Gestell für Leuchten und Federzüge

	Modul / Geeignet für	Für Frontprofilbreite / mm	Passende Arbeitsplatzleuchte	Code
Gestell für Leuchten und Federzüge (Concept- und TP-Arbeitstische)	2 x M500	1000	TNL900	91849001P
	2 x M500/1500	1500	TNL900, TNL1200, TNL1200P	91849002P
	4 x M500	2000	TNL900, TNL1200, TNL1200P	91849003P
	M750	750	-	91849004P
	M750/900	900	TNL900	91849013P
	M750/1500	1500	TNL900, TNL1200, TNL1200P	91849005P
	2 x M750	1500	TNL900, TNL1200, TNL1200P	91849006P
	3 x M750	2250	TNL900, TNL1200, TNL1200P	91849012P
	M900	900	TNL900	91849007P
	2 x M900	1800	TNL900, TNL1200, TNL1200P	91849008P
	M900/1500	1500	TNL900, TNL1200, TNL1200P	91849009P
HSB-Zusatzaufbau (VVB-Arbeitstische)	M1200	1200	TNL900, TNL1200, TNL1200P	91849010P
	M1350	1350	TNL900, TNL1200, TNL1200P	91849011P
	AL2X110W	1073	TNL900	HSB110
	AL2X150W	1500	TNL900, TNL1200, TNL1200P	HSB150
KT-Zusatzaufbau (TPH-Arbeitstische)	AL2X180W	1800	TNL900, TNL1200, TNL1200P	HSB180
	TPH712	1200	TNL900, TNL1200, TNL1200P	KT120
	TPH715/915	1500	TNL900, TNL1200, TNL1200P	KT150
	TPH718/918	1800	TNL900, TNL1200, TNL1200P	KT180



Treston NaturLite LED Wing 500

- ✓ Vielseitige Seitenleuchte
- ✓ Arbeitsbereich mit oder ohne Schatten
- ✓ Auch für die Tischmitte geeignet

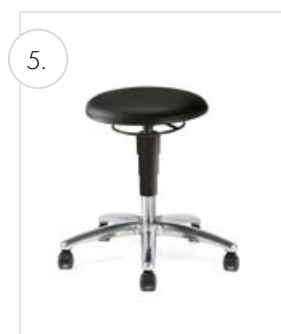
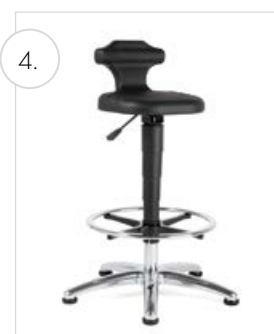
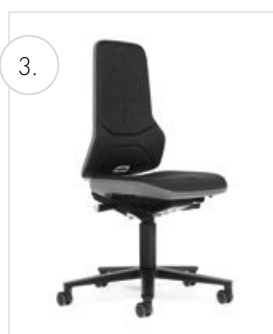
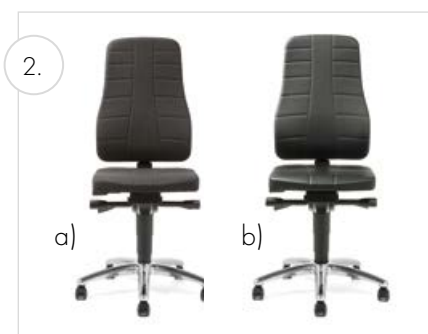
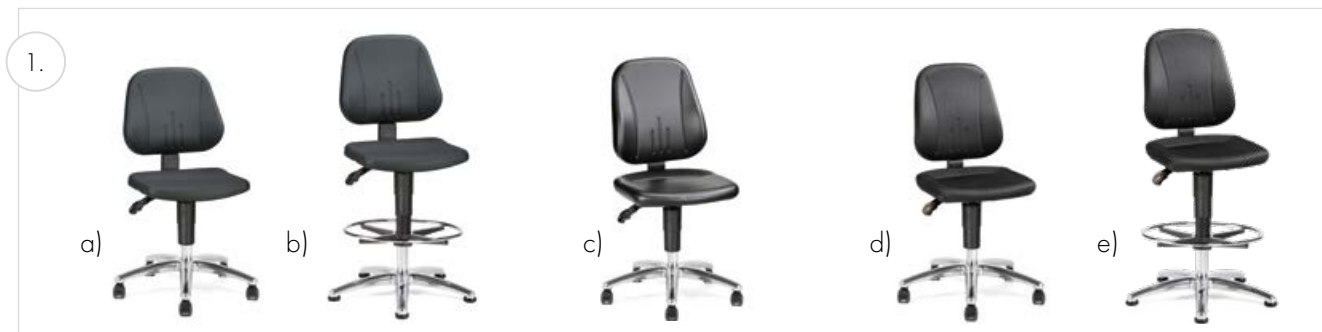

Code ESD	Bezeichnung/Polsterung/Farbe	Martindale	Sitzhöhe, mm*	Sitzbreite, mm	Sitztiefe, mm	Höhe der Rückenlehne, mm	Gewicht, kg
1. Treston Ergo Stuhl							
<i>Weiche leitfähige Sicherheitsdoppelrollen mit lastabhängigen Bremsen. Hoher Stuhl mit Fußring und leitfähigen Gleitern.</i>							
a)	C20PU-ESD Treston Ergo 20, Polyurethan, schwarz, ESD		440-620	440	410	380	13,0
b)	C25PU-ESD Treston Ergo 25, Polyurethan, schwarz, ESD		580-850	440	410	380	15,0
c)	C30AL-ESD Treston Ergo 30, Kunstleder, schwarz, ESD	50.000	440-620	460	470	460	13,0
d)	C30BL-ESD Treston Ergo 30, Stoff, schwarz, ESD	40.000	440-620	460	470	460	13,0
e)	C35BL-ESD Treston Ergo 35, Stoff, schwarz, ESD	40.000	530-800	460	470	460	15,0
2. Treston Plus Stuhl							
<i>Weiche leitfähige Sicherheitsdoppelrollen mit lastabhängigen Bremsen.</i>							
a)	C40AL-ESD Treston Plus 40, Kunstleder, schwarz, ESD	50.000	450-600	460	410-470	600	19,5
b)	C40BL-ESD Treston Plus 40, Stoff, schwarz, ESD	40.000	450-600	460	410-470	600	19,5
3. Neon Stuhl							
<i>Weiche leitfähige Sicherheitsdoppelrollen mit lastabhängigen Bremsen.</i>							
	C50BL-G-ESD Neon 50 Stoff, schwarz, ESD, graue Streifen	40.000	450-620	470	420-480	570	18,0
4. Flex Stehhilfe							
<i>Hoher Stuhl mit Fußring und leitfähigen Gleitern.</i>							
	C19PU-ESD Flex 19, Polyurethan, schwarz, ESD		510-780	360	380	200	13,0
5. Hocker							
<i>Weiche leitfähige Sicherheitsdoppelrollen mit lastabhängigen Bremsen.</i>							
	C15AL-ESD Hocker 15, Kunstleder, schwarz, ESD	50.000	460-630	400	400		8,0

*Gemäß DIN 68877 wird die Sitzhöhe vom Boden bis zum Mittelpunkt des Sitzes bei einer Last von 64 kg gemessen. Die Höchstbelastung der Stühle beträgt 120 kg.



6.



Code ESD	Bezeichnung/Polsterung/Farbe	Martindale	Sitzhöhe, mm*	Sitzbreite, mm	Sitztiefe, mm	Höhe der Rückenlehne, mm	Gewicht, kg
----------	------------------------------	------------	---------------	----------------	---------------	--------------------------	-------------

6. Sattelstühle

Weiche leitfähige Sicherheitsdoppelrollen mit lastabhängigen Bremsen

a)	SADDLE G ESD	Sattelstuhl, Stoff, grau, ESD	> 50.000	575-820	350	420	7,0
b)	SADDLE AL ESD	Sattelstuhl, Kunstleder ESD, schwarz		575-820	350	420	7,0

*Gemäß DIN 68877 wird die Sitzhöhe vom Boden bis zum Mittelpunkt des Sitzes bei einer Last von 64 kg gemessen. Die Höchstbelastung der Stühle beträgt 120 kg.

Zubehör und Ersatzteile

Produkt	Beschreibung	Code ESD
Gleiterset	Abriebfeste Kunststoffgleiter mit großer Auflagefläche für hervorragende Stabilität. Alle unsere Stühle können mit Gleitern nachgerüstet werden.	CGLIH-ESD
Set weicher Rollen für Hartböden	Sicherheitsdoppelrollen mit lastabhängigen Bremsen: Die Rollen bremsen, wenn das Gewicht vom Stuhl genommen wird. Standardmäßig liefern wir weiche Rollen für harte Böden. Harte Rollen für weiche Böden müssen jedoch gesondert bestellt werden.	CSCAS-ESD
Set harter Rollen für Weichböden		CHCAS-ESD
Set weicher Stop&Go-Rollen für Hartböden	Muss ein hoher Stuhl im Arbeitsbereich bewegt werden, bieten sich Stop&Go-Rollen als sichere Lösung an. Diese Rollen bremsen, solange Gewicht auf dem Stuhl lastet. Unbelastet lässt sich der Stuhl mühelos bewegen.	CSTOP-ESD
4D-ESD-Armlehnen für Treston Ergo ESD und Treston Plus ESD	Höhe, Abstand und Tiefe verstellbar, schwenkbar.	ARE-ESD
4D-Armlehnen für Neon	Höhe, Abstand und Tiefe verstellbar, schwenkbar.	ARN-ESD
Fußring, verchromt	Auch unsere normal hohen Stühle lassen sich mit diesem Fußring nachrüsten. Er wird an der Stuhlsäule montiert. Passend für ESD- und Nicht-ESD-Modelle. Für die Einstellung der Höhe wird kein Werkzeug benötigt.	CRING



Einstellmöglichkeiten und -funktionen	Treston Ergo	Treston Plus	Neon	Hocker	Sattelstuhl	Flex – Stehhilfe
Sitzhöhe	✓	✓	✓	✓	✓	✓
Sitzneigung	✓	✓	✓		✓	
Sitztiefe		✓	✓			
Rückenlehnenhöhe	✓	✓	✓			
Permanentkontakt	✓					
Synchronmechanik		✓	✓			
Armlehnen als Zusatzausstattung	✓	✓	✓			
Austauschbare Polsterung			✓			

ESD-Kleinteilmagazine: Serie 290/550

Zu unserer Produktreihe gehören vier unterschiedliche Magazine für die ESD-geschützte Aufbewahrung empfindlicher Artikel. Die Konstruktion dieser Magazine entspricht dem neuesten Industriestandard. Die Magazine können an die Wand gehängt, auf Drehständer montiert oder auf eine Arbeitsplatte gestellt werden. Zwei Gehäuse in verschiedener Höhe sind erhältlich: 290 und 550 mm.

Ein Kleinteilmagazin besteht aus Gehäuse, Etagenböden, kleinen Schubladen und Etiketten. Der Rahmen besteht aus halbleitendem Polypropylen (PP), die Schubladen aus halbleitendem Polystyrol (PS) und die Etagenböden aus verzinktem Stahlblech. Nähere Informationen zu den einzelnen Schubladen finden Sie auf Seite 50. Die Magazine sind standardmäßig mit einem Anschluss für ein Erdungskabel ausgestattet.

Zubehör: Zwischenwand, quer, aus halbleitendem Polystyrol (PS).



Enthält Magazine (Anzahl x Typ)	24 x L-61-4ESD	12 x L-64-4ESD	48 x L-61-4ESD	24 x L-64-4ESD
Maße Magazin B x T x H	69 x 170 x 40 mm	92 x 170 x 62 mm	69 x 170 x 40 mm	92 x 170 x 62 mm
Maße Gestell B x T x H	310 x 180 x 290 mm	310 x 180 x 290 mm	310 x 180 x 550 mm	310 x 180 x 550 mm
Zwischenwände, quer, separat zu bestellen (Anzahl/Schublade)	V-1-4ESD (5 Stk.)	V-4-4ESD (5 Stk.)	V-1-4ESD (5 Stk.)	V-4-4ESD (5 Stk.)
Code ESD	291-4ESD	294-4ESD	551-4ESD	554-4ESD

ESD-Magazinwagen für Kleinteilmagazine



- Zweiseitige Wagen in ESD-Ausführung für Kleinteilmagazine
- Stahlgestell mit fester Unterplatte (12 mm), pulverbeschichtet mit einem leitfähigen ESD-Lack (hellgrau, RAL 7035)
- Maximal mit acht Kleinteilmagazinen zu bestücken, 4 auf jeder Seite (diese sind separat zu bestellen).
- Vier ESD-Lenkrollen (ø 100 mm), zwei davon mit Bremse
- Das gesamte Zubehör für Rasterrohrmodule der Größe M750 kann verwendet werden

Wagen BT-550B ESD

Bezeichnung	Maße B x T x H mm	Tragfähigkeit kg	Code ESD
Magazinwagen	780 x 715 x 1600	300	BT-550B ESD

Die Höhe der Kästenschienen kann einfach ohne Werkzeug eingestellt werden. Höhenverstellbarer, ergonomischer Griff.

Eignung

Typ	Schubladenzahl	Maße B x T x H
551-4ESD	48 Stk.	69 x 170 x 40
554-4ESD	24 Stk.	92 x 170 x 62

ESD-Drehständer für Kleinteilmagazine

Tausende empfindliche Komponenten und andere Teile können in einem ESD-geschützten Drehständer ordentlich aufbewahrt werden. Der Drehständer kann 12 Kleinteilmagazine aufnehmen.

Dank des robusten Sockels und der aneinander befestigten Etagenböden bleibt der Drehständer solide am Platz und verfügt über eine Tragfähigkeit von 400 kg. Da sie auf einem Drehsockel montiert ist, kann die benutzerfreundliche Einheit problemlos gedreht werden. Der einzelne Drehständer bietet Aufbewahrungsmöglichkeiten für bis zu 2.304 verschiedene Artikel auf einer Bodenfläche von nur 0,25 m². Erdung über einen 1 Megaohm Schutzwiderstand. Der Drehständer ist einfach zu montieren.

- Der Drehständer kann 12 transparente Magazine der Serie 551/554 ESD aufnehmen (separat zu bestellen).
- Zu diesem Produkt gehören ein Drehsockel, drei Etagenböden und ein Deckel.

Drehständer 12-550 ESD

Bezeichnung	Maße B x T x H mm	Tragfähigkeit kg	Code ESD
Drehständer	500 x 500 x 1730	400	12-550 ESD



Tischdrehständer PTP-5 ESD

Der Tischdrehständer kann zwei frei wählbare Kleinteilmagazine aufnehmen, 290 mm und 550 mm hoch, deren Rückseiten zueinander zeigen – die Magazine müssen separat bestellt werden. Das Produkt umfasst einen Drehsockel und eine Grundplatte. Enthält ein Erdungskabel. Tragfähigkeit 50 kg.

Die Außenmaße einer komplett montierten Einheit sind
B x T x H:

360 x 310 x 300 mm (291/294 ESD)

360 x 310 x 560 mm (551/554 ESD)

Tischdrehständer PTP-5 ESD

Bezeichnung	Maße B x T x H mm	Tragfähigkeit kg	Code ESD
Tischdrehständer	360 x 310	50	PTP-5 ESD



ESD-Schubladenmagazine



Entwickelt für die Elektronikbranche. Die Magazine können an die Wand gehängt, auf Drehständer montiert oder auf eine Arbeitsplatte gestellt werden. Das Produkt kann in zwei Tiefen geliefert werden (300 + 400 mm).

Zu diesem Produkt gehören ein Rahmen, Schubladen und Etiketten mit Schutzscheibe. Der Stahlrahmen ist mit einer grauen, leitfähigen ESD-Pulverbeschichtung versehen; die Schubladen bestehen aus leitfähigem Polypropylen (PP). Die Ausziehsicherung verhindert, dass die Schubladen beim Öffnen herausfallen können. Diese Ausziehsicherung ist nicht leitfähig. Nähere Informationen zu den Schubladen finden Sie auf Seite 50. Die Magazine sind standardmäßig mit einem Anschluss für ein Erdungskabel ausgestattet. Zubehör: Zwischenwand, quer, aus leitfähigem Polypropylen (PP).



Enthält Schubladen (Anzahl x Typ)	8 x 3020-4ESD	16 x 3010-4ESD	8 x 4020-4ESD	16 x 4010-4ESD
Maße Kasten B x T x H	186 x 300 x 82 mm	92 x 300 x 82 mm	186 x 400 x 82 mm	92 x 400 x 82 mm
Maße Gestell B x T x H	400 x 300 x 395 mm	400 x 300 x 395 mm	400 x 400 x 395 mm	400 x 400 x 395 mm
Zwischenwände, quer, separat zu bestellen (Anzahl/Schublade)	D-20-4ESD (4 Stk.)	D-10-4ESD (4 Stk.)	D-20-4ESD (6 Stk.)	D-10-4ESD (6 Stk.)
Code ESD	0830 ESD	1630 ESD	0840 ESD	1640 ESD

ESD-Drehständer für Schubladenmagazine



Ein freistehendes Aufbewahrungssystem für die Elektronikbranche. Der robuste Drehsockel hat eine Tragfähigkeit von 800 kg. Dieser Drehständer bietet Aufbewahrungsmöglichkeiten für bis zu 1,792 verschiedene Artikel auf einer Bodenfläche von nur 0,64 m². Zur Einheit gehören ein Drehsockel und 4 Etagenböden. Erdung über einen 1 Megaohm Schutzwiderstand. Einfache Montage – kein Werkzeug erforderlich.

Drehständer für Schubladenmagazine

Bezeichnung	Maße B x T x H mm	Tragfähigkeit kg	Code ESD
Drehständer*	700 x 700 x 1680	800	16-300 ESD
Drehständer**	800 x 800 x 1680	800	16-400 ESD

*Dieser Drehständer kann 16 Magazine der Serie 0830/1630 ESD aufnehmen (separat zu bestellen).

**Dieser Drehständer kann 16 Magazine der Serie 0840/1640 ESD aufnehmen (separat zu bestellen).

Große Schubladenmagazine ESD

Die großen Schubladenmagazine bieten großzügigen ESD-geschützten Stauraum. Die Magazine können bei Bedarf mit Rollen ausgestattet werden.

Zu diesem Produkt gehören ein Rahmen, Schubladen und Etiketten mit Schutzscheibe. Der Stahlrahmen ist mit einer leitfähigem ESD-Pulverbeschichtung in hellgrau (RAL 7035) versehen. Die Etagenböden bestehen aus verzinktem Stahlblech und die Schubladen aus leitfähigem Polypropylen (PP). Eine Ausziehsicherung verhindert, dass die Schubladen beim Öffnen herausfallen können. Höhenverstellbare FüÙe werden für den Feinausgleich des Magazins auf unebenem Untergrund mitgeliefert. Die Tragfähigkeit eines Schubladenschanks beträgt 240 kg, die der Etagenböden jeweils 30 kg. Erdung über einen 1 Megaohm Schutzwiderstand. Die Maße der Magazine finden Sie auf Seite 50. Zubehör: Zwischenwand, quer und ein Rollenset.



4840 ESD

2440 ESD

Magazin 2440 ESD

- enthält 24 Schubladen, Typ 4020-4ESD
- SchubladenmaÙe B x T x H: 186 x 400 x 82 mm
- GehäusemaÙe B x T x H: 605 x 410 x 870 mm
- Zwischenwand D-20-4ESD als Zubehör

Magazin 4840 ESD

- enthält 48 Schubladen, Typ 4010-4ESD
- SchubladenmaÙe B x T x H: 92 x 400 x 82 mm
- GehäusemaÙe B x T x H: 605 x 410 x 870 mm
- Zwischenwand D-10-4ESD als Zubehör

Rollenset PS-LH ESD

- 4 Rollen Ø 100 mm, 2 davon leitfähig, 2 mit Feststeller
- Die Tragfähigkeit beträgt 150 kg
- Höhe mit Rollen ungefähr 1.000 mm.



2440 ESD + PS-LH ESD

GroÙe Schubladenmagazine

Bezeichnung	MaÙe B x T x H mm	Tragfähigkeit kg	Code ESD
GroÙe Schubladenmagazine	605 x 410 x 870	240	2440 ESD
GroÙe Schubladenmagazine	605 x 410 x 870	240	4840 ESD
Rollenset	Ø 100 mm	150	PS-LH ESD

ESD-Schubladen

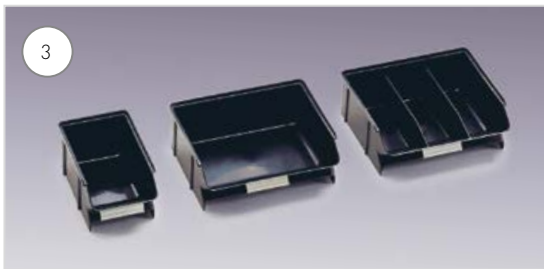

1. Schubladen

Bestehend aus leitfähigem Polypropylen (PP). Ein Etikett über die gesamte Breite mit Schutzscheibe ist einfach sauber zu halten und bei Bedarf auszuwechseln – die Schutzscheiben und Etiketten sind nicht leitfähig.

Code ESD	Außenmaße B x T x H mm	Kapazität/ Liter	Anzahl/ Paket	Zwischenwand (separat zu bestellen)
3010-4ESD	92 x 300 x 82	1,3	30	D-10-4ESD
4010-4ESD	92 x 400 x 82	1,9	30	D-10-4ESD
5010-4ESD	92 x 500 x 82	2,4	30	D-10-4ESD
4015-4ESD	132 x 400 x 100	3,2	20	D-15-4ESD
5015-4ESD	132 x 500 x 100	4,5	20	D-15-4ESD
6015-4ESD	132 x 600 x 100	5,5	15	D-15-4ESD
3020-4ESD	186 x 300 x 82	3,0	15	D-20-4ESD
4020-4ESD	186 x 400 x 82	4,2	15	D-20-4ESD
5020-4ESD	186 x 500 x 82	5,3	15	D-20-4ESD
6020-4ESD	186 x 600 x 82	6,5	15	D-20-4ESD

2. Kleine Schubladen

Bestehend aus leitfähigem Polystyrol (PS). Ein Ersatzteil für Kleinteilmagazine; siehe Seite 46.

Code ESD	Außenmaße B x T x H mm	Kapazität/ Liter	Anzahl/ Paket	Mittellatte (separat zu bestellen)
L-61-4ESD	69 x 170 x 40	0,2	96	V-1-4ESD
L-64-4ESD	92 x 170 x 62	0,7	45	V-4-4ESD

3. Greifschalen

Ideal geeignet für sich häufig wiederholende Entnahmevorgänge wie beim Schriftsetzen. Bestehend aus leitfähigem Polystyrol (PS).

Code ESD	Außenmaße B x T x H mm	Kapazität/ Liter	Anzahl/ Paket	Enthält
30-1L-4ESD	99 x 160 x 70	1,1	60	
30-2L-4ESD	198 x 160 x 70	2,2	30	
30-23L-4ESD	198 x 160 x 70	2,2	30	3 feste Unterteilungen.

4. Lagerkästen

Ideal geeignet für den internen Materialfluss in Fabriken und Warenlagern. Leitfähiges Polypropylen (PP).

Code ESD	Außenmaße B x T x H mm	Kapazität/ Liter	Anzahl/ Paket
1949-4ESD *	185 x 490 x 250	12,0	12
3149-4ESD *	310 x 490 x 250	22,0	12

* Wird auf Bestellung hergestellt. Fordern Sie ein Angebot an.

Leitfähiges Polypropylen = PP

- Oberflächenwiderstand $10^3 \dots 10^6 \Omega$
- Volumenwiderstand $10^3 \dots 10^6 \Omega$
- Temperaturbeständigkeit -20...+ 70°C

Leitfähiges Polystyrol = PS

- Oberflächenwiderstand $10^3 \dots 10^6 \Omega$
- Volumenwiderstand $10^3 \dots 10^6 \Omega$
- Temperaturbeständigkeit -40...+ 55°C



5. Sichtlagerkästen

Bestehend aus leitfähigem Polypropylen (PP). Mit leitfähigem ESD-Lack beschichtete Zwischenwände und Etiketten mit Schutzscheibe als Zubehör. Die Etiketten und die Schutzscheibe sind nicht leitfähig.

Code ESD	Außenmaße B x T x H mm	Kapazität/ Liter	Anzahl/ Paket	Zwischenwand (separat zu bestellen)	Etiketten + Schutz- scheiben (separat zu bestellen)
1015-4ESD	105 x 165 x 75	0.6	60	—	E-10
1520-4ESD	149 x 192 x 105	1.5	45	—	E-15
1525-4ESD	149 x 250 x 130	2.7	30	V-14	E-15
1930-4ESD	186 x 300 x 156	5.0	24	V-19	E-20
1940-4ESD	186 x 400 x 156	7.2	24	V-19	E-20
1950-4ESD*	186 x 510 x 182	9.6	12	V-195	E-20
3040-4ESD*	310 x 400 x 156	11.9	12	V-30	E-20
3050-4ESD*	310 x 500 x 182	17.8	8	V-30	E-20

6. Lagerkästen

Zwei Größen / Volumen: 18 und 36 Liter. Können praktisch staubdicht gestapelt werden. Robuste Griffe erleichtern die Handhabung der Artikel. Das Material ist leitfähiges Polystyrol (PS).

Code ESD	Außenmaße B x T x H mm	Kapazität / Liter	Anzahl / Paket
10-18L-4ESD	323 x 535 x 150	18.0	4
10-36L-4ESD	323 x 508 x 280	36.0	3

*] Wird auf Bestellung hergestellt. Bitte fordern Sie ein Angebot an.

ESD-Kästenwagen

- Zweiseitige Wagen in ESD-Ausführung für Sichtlagerkästen
- Stahlgestell mit fester Unterplatte (12 mm), pulverbeschichtet mit einem leitfähigen ESD-Lack (hellgrau, RAL 7035)
- Bis zu 112 Sichtlagerkästen lassen sich an einem Wagen unterbringen. Diese sind separat zu bestellen
- Vier verschiedene Größen an Sichtlagerkästen zur Auswahl
- Sechzehn stufenlos verstellbare Schienen für Sichtlagerkästen, acht pro Seite, Länge der Schienen 742 mm
- Höhenverstellbarer, ergonomischer Griff
- Die Höhe der Kästenschienen kann einfach ohne Werkzeug eingestellt werden
- Vier ESD-Lenkrollen (ø 100 mm), zwei davon mit Bremse
- Das gesamte Zubehör für Rasterrohrmodule der Größe M750 kann verwendet werden

Wagen BT-170B ESD

Bezeichnung	Maße B x T x H mm	Tragfähigkeit kg	Code ESD
ESD-Kästenwagen	780 x 715 x 1630	300	BT-170B ESD

Eignung

Sichtlagerkasten	Anzahl/Schiene	Max. Anzahl/Ständer
1015	7 Stk.	112 Stk.
1520	5 Stk.	80 Stk.
1525	5 Stk.	80 Stk.
1930	4 Stk.	64 Stk.





WTR-Universalwagen

Meist in Kombination mit WB-Arbeits-tischen als zusätzliche Ablagefläche. Ein leicht verstellbarer PC-Tisch, eine Messstation oder mobile Ablagefläche, bestens geeignet zum Transportieren von Ausrüstungsgegenständen im Bereich des Arbeitstisches.



Multiwagen

Dieser Wagen ist in drei verschiedenen Breiten und zwei verschiedenen Höhen erhältlich und eignet sich dadurch für viele Anforderungen. Die robusten Regalböden sind einstell- und schwenkbar, so dass sie verschiedenste Gegenstände bis hin zu schweren Lasten aufnehmen können.



Basic Wagen

Rüsten Sie Ihre Wagen je nach Bedarf mit Regalböden, Arbeitsplatten und anderem Zubehör aus. So ist er vielseitig bei unterschiedlichsten Anwendungen einsetzbar - ob als Transportwagen oder Werkzeugablage.



Verstellbarer Etagenwagen TRTA

Zur allgemeinen Verwendung als gute Transport- oder Lagerlösung. Erhältlich mit zwei oder vier in der Höhe einstellbaren Regalböden. An den Seiten können Lochplatten angebracht werden. Auch ein SMD-Rollenhalter ist erhältlich.



Mobile Arbeitsstation MLC

Ein ergonomisches und vielseitiges Hilfsmittel, das sich durch geringes Gewicht und Abmessungen sowie durch gute Beweglichkeit auszeichnet. Macht den mobilen Einsatz Ihres Laptops unkomplizierter denn je.



Regalwagen

Einfache Lösung für mobile Aufbewahrung. Die Regalböden sind mit Gummimatten ausgestattet; der mittlere Boden ist verstellbar.



Concept-Wagen

Meist in Kombination mit Concept- und WB-Arbeits-tischen als zusätzliche Arbeits- und Ablagefläche. Bodenplatte integriert. Kann mit einem zusätzlichen Etagenbord oder Schubladenblock der Serie 30 ausgestattet werden.



SAP-Wagen

Meist in Kombination mit TP-Arbeits-tischen als zusätzliche Arbeitsfläche. Kann mit einer zusätzlichen Unterplatte ausgestattet werden (separat zu bestellen).

WTR-Universalwagen

Dieser hochwertige, vielseitige Wagen eignet sich z.B. als PC-Station, Messstation oder Materialwagen. Modernes Industriedesign.

Standardwagen sind mit 3 Etagenborden ausgestattet (TS605 ESD), Größe 650 X 530 mm, Höhe der Etagenborde ist durch Inbusschrauben verstellbar. Die senkrechten Profile sind aus Aluminium. Das Untergestell ist aus epoxidpulverbeschichtetem Stahl in grau RAL 7035. Die Ablageflächen bestehen aus halbleitenden laminierten Spanplatten, 25 mm. Vier Lenkrollen (Ø 125 mm) zwei mit Bremsen, Gesamthöhe der Rollen 141 mm.

WTR-Universalwagen

Bezeichnung	Maße B x T x H mm	Tragfähigkeit kg	Code ESD
1. Universalwagen	660 x 650 x 1415	150	WTR140 ESD
2. Zusätzliches Etagenbord	530 x 650	50	TS605 ESD
3. Verstellbares Etagenbord*	530 x 650	50	TAS605 ESD
4. Kästenprofil	Länge 525		BP50 ESD
5. NT Tastaturhalter	525 x 399 x 133 (Äußere) 500 x 250 x 110 (Innen)		NT 500 ESD

* Stufenlose Einstellung von Tiefe, Höhe und Neigung.





Multi-Wagen

Multi-Wagen stellen einen ergonomischen, mobilen Arbeitsplatz dar. Multi-Wagen sind in drei Breiten erhältlich: M500, M750 und M900. Dies ermöglicht die Ergänzung der Wagen mit Zubehör der jeweiligen Modulgröße.

Die robusten Regalböden sind in der Höhe und Neigung verstellbar. Darüber hinaus sind sie mit Umrandungen und Gummimatten ausgerüstet, die ein Verrutschen der Ladung verhindern.

Multi-Wagen können schwere Lasten aufnehmen und bleiben gleichzeitig gut beweglich, so dass schwere Gegenstände, wie Messgeräte, einfach transportiert werden können. Multi-Wagen sind mit vier Lenkrollen (Ø100 mm) ausgerüstet, davon zwei mit Bremsen.



Multi-Wagen 2



Multi-Wagen 1

Multi-Wagen

Bezeichnung	Modul	Maße außen B x T x H mm	Code ESD
Multi-Wagen 1	M500	530 x 715 x 1130	C 721 49 001P
Multi-Wagen 1	M750	780 x 715 x 1130	C 721 49 002P
Multi-Wagen 1	M900	935 x 715 x 1130	C 721 49 003P
Multi-Wagen 2	M500	530 x 715 x 1630	C 722 49 001P
Multi-Wagen 2	M750	780 x 715 x 1630	C 722 49 002P
Multi-Wagen 2	M900	935 x 715 x 1630	C 722 49 003P

Multi-Wagen 1 beinhaltet Griff, eine untere Ablage und einen verstellbaren Regalboden, Tiefe: 505 mm.

Multi-Wagen 2 beinhaltet Griff, eine untere Ablagen und drei verstellbare Regalböden, Tiefe: 650 mm

Multi-Wagen, Gestell

Bezeichnung	Modul	Maße B x T x H mm	Tragfähigkeit kg	Code ESD
Multi-Wagen 1 Gestell	M500	530 x 715 x 1130	300	860 812-49
Multi-Wagen 2 Gestell	M500	530 x 715 x 1630	300	860 818-49
Multi-Wagen 1 Gestell	M750	780 x 715 x 1130	300	860 154-49
Multi-Wagen 2 Gestell	M750	780 x 715 x 1630	300	860 156-49
Multiwagen 1 Gestell	M900	935 x 715 x 1130	300	860 155-49
Multi-Wagen 2 Gestell	M900	935 x 715 x 1630	300	860 157-49

Multi-Wagen Gestell-Abmessungen

Multi-Wagen	Gesamthöhe, mm	Tiefe, mm	Passend für Modulbreite	Gesamtbreite, mm
Gestell 1	1130	715	M500/M750/M900	530/780/935
Gestell 2	1630	715	M500/M750/M900	530/780/935

Untere Ablage

Bezeichnung	Modul	Maße B x T mm	Tragfähigkeit kg	Code ESD
Untere Ablage*	M500	470 x 505	100	860 846-49
Untere Ablage	M500	470 x 650	100	860 847-49
Untere Ablage*	M750	720 x 505	100	860 057-49
Untere Ablage	M750	720 x 650	100	860 067-49
Untere Ablage*	M900	870 x 505	100	860 059-49
Untere Ablage	M900	870 x 650	100	860 069-49

* Nur mit Multi-Wagen 1 verwendbar.

Die untere Ablage ist mit einer ESD-Matte.

Verstellbare Regalböden für Wagen

Bezeichnung	Modul	Maße B x T mm	Tragfähigkeit kg	Code ESD
Verstellbarer Regalboden	M500	470 x 505	100	921 49 001
Verstellbarer Regalboden	M500	470 x 650	100	921 49 002
Verstellbarer Regalboden	M750	720 x 505	100	921 49 005
Verstellbarer Regalboden	M750	720 x 650	100	921 49 006
Verstellbarer Regalboden	M900	870 x 505	100	921 49 009
Verstellbarer Regalboden	M900	870 x 650	100	921 49 010

Die verstellbaren Regalböden sind mit einer ESD-Matte.

Verstellbarer Regalboden, stufenlose Tiefenverstellung

Bezeichnung	Modul	Maße B x T mm	Tragfähigkeit kg	Code ESD
Verstellbarer Regalboden, stufenlose Tiefenverstellung	M500	470 x 505	50	921 49 003
Verstellbarer Regalboden, stufenlose Tiefenverstellung	M500	470 x 650	50	921 49 004
Verstellbarer Regalboden, stufenlose Tiefenverstellung	M750	720 x 505	50	921 49 007
Verstellbarer Regalboden, stufenlose Tiefenverstellung	M750	720 x 650	50	921 49 008
Verstellbarer Regalboden, stufenlose Tiefenverstellung	M900	870 x 505	50	921 49 011
Verstellbarer Regalboden, stufenlose Tiefenverstellung	M900	870 x 650	50	921 49 012

Die verstellbaren Regalböden sind mit einer ESD-Matte.

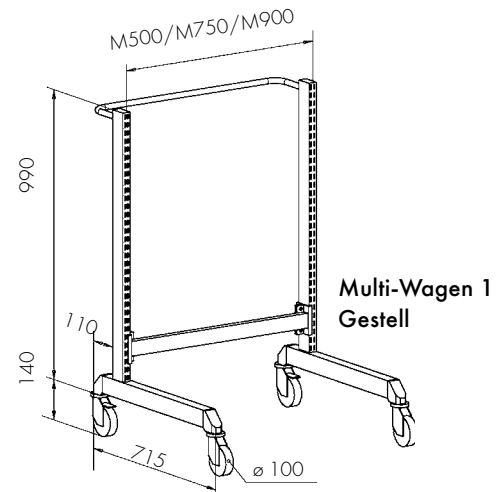

Multi-Wagen 1 Gestell

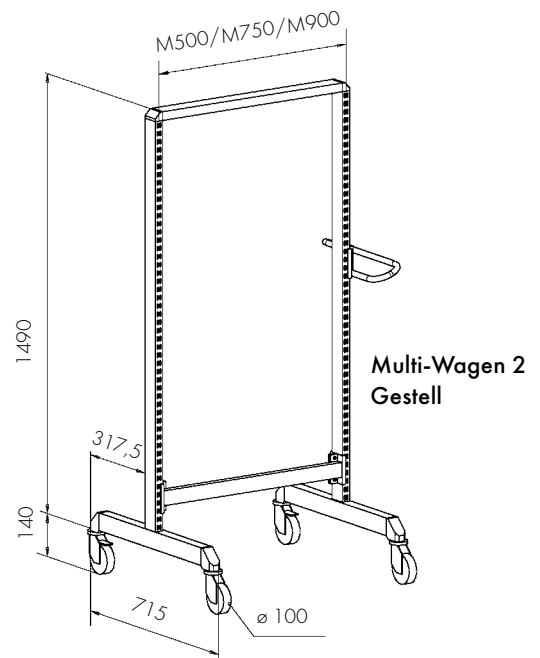

Multi-Wagen 2 Gestell

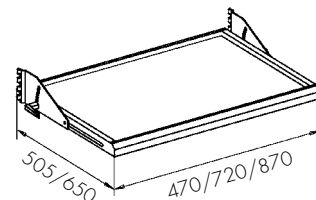

Modulgröße

Die Modulgröße (M) bezieht sich auf den Abstand zwischen zwei Rasterrohren, von der Mitte des Rohres aus gemessen. Sie dient zur Identifizierung des geeigneten Zubehörs.

Um allen Bedürfnissen der Industrie gerecht zu werden, steht eine große Auswahl an nützlichem Zubehör zur Verfügung (Zubehör auf Seite 22).

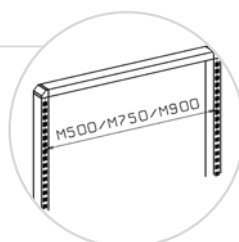

Basic-Wagen



Basic-Wagen 1 ESD



Basic-Wagen 3 ESD



Basic-Wagen 5 ESD

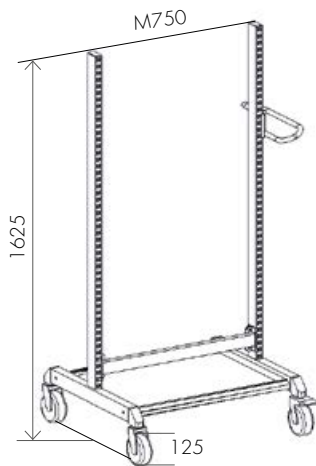

Basic-Wagen, Gestell

Rüsten Sie Ihre Wagen je nach Bedarf mit Regalböden, Arbeitsplatten und anderem Zubehör aus. Alle Wagen sind mit vier Lenkrollen (Ø125 mm) ausgerüstet, davon zwei mit Bremse. Basic-Wagen können mit dem gesamten Zubehör der Modulgröße M750 kombiniert werden.

Basic Wagen

Bezeichnung	Maße B x T x H mm	Tragfähig- keit kg	Code ESD
Basic-Wagen 1*	780 x 715 x 1630	300	BT-170B ESD
Basic-Wagen 3	800 x 715 x 1625	350	C 740 49 003
Basic-Wagen 5	800 x 715 x 1625	350	C 740 49 105
Basic-Wagen, Gestell**	800 x 715 x 1625	350	859 859-49

* Bis zu 112 Sichtlagerkästen lassen sich an einem Wagen unterbringen. Diese sind separat zu bestellen.

** Basic-Wagen mit Regalböden und ESD-matte oder Gummimatte.

Basic Wagen, Zubehör

Bezeichnung	Maße B x T x H mm	Tragfähig- keit kg	Code ESD
Untere Ablage mit ESD-Matte	720 x 560 x 32	150	852 719-49
Regalboden mit ESD-Matte*	720 x 560 x 32	150	852 720-49
Stahlboden*	720 x 560 x 32	150	852 685-49
Regalboden	720 x 560 x 32	150	852 665-49
Ausziehbarer Regalboden*	720 x 580 x 33	50	852 687-49
Papierrollenträger	Rollengröße, max.: breite 240 mm, Ø 230 mm)		860 310-49
Lochplatte für Rückwand	718 x 389		861 511-49
Lochplatte für Rückwand	718 x 612		861 512-49
Lochplatte für Rückwand, isoliert	718 x 612		861 701-49
Lochplatte für Rückwand	718 x 1003		861 514-49

Die Wagen können mit dem gesamten Zubehör der Modulgröße M750 kombiniert werden.

* inkl. Träger



TRTA-Etagenwagen

Zur allgemeinen Verwendung in Werkstätten, Büros, Produktionsbereichen und Krankenhäusern. Etagenborde aus pulverbeschichtetem Stahl, RAL 7035 ESD, Höhe 28 mm. Die Höhe jeder Etage ist verstellbar. Die Konstruktion ist leicht und gleichzeitig robust. Das Gestell des Wagens besteht aus runden, pulverbeschichteten Stahlrohren (25 mm). Vier Lenkrollen (Ø 125 mm), zwei davon mit Bremse.

TRTA-Etagenwagen

Bezeichnung	Maße B x T x H mm	Etagenmaße B x T mm	Tragfähigkeit kg	Code ESD
2-Etagen-Wagen*	890 x 530 x 1020	800 x 430	150	TRTA4082 ESD
2-Etagen-Wagen*	1090 x 530 x 1020	1000 x 430	150	TRTA4102 ESD
2-Etagen-Wagen*	890 x 630 x 1020	800 x 530	150	TRTA5082 ESD
2-Etagen-Wagen*	1090 x 630 x 1020	1000 x 530	150	TRTA5102 ESD
4-Etagen-Wagen**	1090 x 530 x 1515	1000 x 430	300	TRTA4104 ESD
4-Etagen-Wagen**	1090 x 630 x 1515	1000 x 530	300	TRTA5104 ESD

* Etageinstellung 200 - 770 mm

** Etageinstellung 200 - 1340 mm



Zusätzliche Etagenborde TRHA

Bezeichnung	Regalgröße B x T mm	Tragfähigkeit kg	Code ESD
Zusätzliches Etagenbord	800 x 430	50	TRHA408 ESD
Zusätzliches Etagenbord	1000 x 430	50	TRHA410 ESD
Zusätzliches Etagenbord	800 x 530	50	TRHA508 ESD
Zusätzliches Etagenbord	1000 x 530	50	TRHA510 ESD

NET2-Seitengitter

Bezeichnung	Maße B x T mm	Set	Code ESD
Seitengitter	604 x 364	Inkl. 2 Gitter	NET2

Die Seitengitter können an den Seiten oder der Rück-/Vorderseite angebracht werden. Ein Winkelträger wird auf die Kantenleisten des jeweils oberen und unteren Etagenbords aufgesetzt und das Gitter daran festgeschraubt. Bei einem 4-Etagen-Wagen können 2 Seitengitter übereinander montiert werden.



Dokumentenhalter DSA4

Bezeichnung	Maße	Code ESD
Dokumentenhalter	A4	DSA4 ESD

Stahl beschichtet mit leitfähigem Epoxidpulver. Umfasst zwei Magneten.

M-Unterteilerbügel LDH

Bezeichnung	Maße	Code ESD
Unterteilerbügel	460 x 315	LDH

Stufenlos verstellbar. 4 Stk. pro Set. M-Form (niedrigster Punkt 105 mm über Etagenbord).



Dokumentenhalter



M-Unterteilerbügel LDH

Rollenwagen RRT



Der verstellbare Rollenwagen ist mit SMD-Rollen kompatibel und ideal für deren Transport und Aufbewahrung. Alle Teile sind aus pulverbeschichtetem Stahl, RAL 7035 ESD. Der Wagen hat vier Etagenborde aus gelochtem Stahl, 1090 x 460 x 28 mm. Alle Etagenborde sind individuell höhenverstellbar zwischen 200 und 1605 mm.

Bitte bestellen Sie die passenden verzinkten Rollenständer für den Rollenwagen separat. Die Konstruktion ist leicht und gleichzeitig robust. Das Regalgestell des Wagens besteht aus runden, pulverbeschichteten Stahlrohren (25 mm). Vier Lenkrollen mit Bremsen (Ø 125 mm). Die Tragfähigkeit beträgt 50 kg je Etage, d.h. insgesamt 200 kg.

Rollenwagen RRT

Bezeichnung	Maße B x T x H mm	Tragfähig- keit kg	Code ESD
1. Rollenwagen	1100 x 530 x 1780	200	RRT ESD
2. Rollenständer	960 x 426 x 254	50	RR ESD-Z
3. Dokumentenhalter	A4		DSA4 ESD



Bild A: Seitenansicht der Rollenständer. Ein Ständer kann 30 feste Boxen für 7"-Spulen mit einer Breite von 60 mm aufnehmen.

Bild B: Seitenansicht der Rollenständer. Der Ständer hat 15 Fächer, die jeweils Platz für eine 13"- oder 15"-Rolle von 60 mm Breite bieten.

Mobile Arbeitsstation MLC

Die MLC405 PG ESD ist eine leichte mobile Arbeitsstation in ergonomischem Design, die eine sehr hohe Mobilität bietet. Weiteres Zubehör kann an der Leiste um die Arbeitsfläche angebracht werden. Laptops können entweder auf der Arbeitsplatte oder darunter platziert werden. Die hintere Aussparung lässt die Tastatur verschwinden und nur der Bildschirm bleibt sichtbar. Eine zusätzliche Tastatur kann entweder auf der Arbeitsfläche oder einer Tastaturablage platziert werden. Die Öffnungen um die Ablage dienen als Kabelführung.

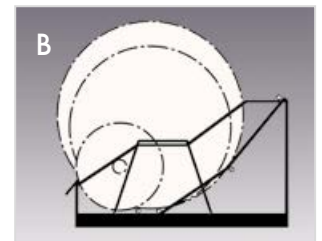
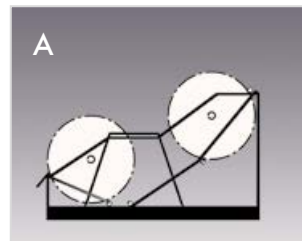
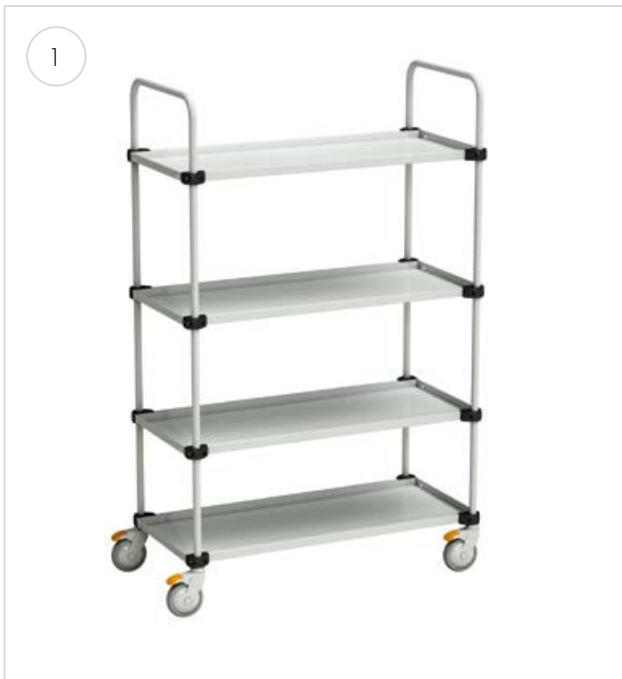
- Aufklappbare Arbeitsfläche aus halbleitenden laminierten Spanplatten.
- Der Rahmen besteht aus zwei ineinandergreifenden Aluminium-Profilen.
- Ein Laptop kann auf der Arbeitsfläche platziert werden oder darunter, sodass nur der Bildschirm zu sehen ist.
- Kabel können einfach durch die Öffnungen um die Ablage geführt werden.
- Stahlbeine mit vier Rollen Ø125 mm, davon zwei mit Bremsen.



Mit Laptopgehäuse ausgerüstete Arbeitsstationen sind abschließbar.

Mobile Arbeitsstation MLC

Bezeichnung	Maße B x T x H mm	Arbeitsplattengröße mm	Tragfähigkeit kg	Code ESD
Mobile Arbeitsstation	590 x 540 x 800-1200*	520 x 370 x 25	12	MLC405 PG ESD

*Höhe durch eine Gasfeder zwischen 800 mm und 1200 mm einstellbar.

Zubehör für mobile Arbeitsstationen

Bezeichnung		Code
1. Ordnerablage	Für einen einzelnen 75 mm breiten Ordner.	FH1
2. Ordnerablage	Für drei 75 mm breite Ordner.	FH3
3. Monitorschwenkarm	Passend für Halterungen MH und MY. Bildschirmgröße max. 22".	MS



Wagen für zusätzliche Arbeitsfläche

Der Regalwagen ist eine praktische Lösung für die mobile Aufbewahrung von Gegenständen. Die Höhe der mittleren Ablage ist verstellbar und die Regalböden sind mit ESD-matten oder Standardgummimatten versehen.

Der SAP-Wagen bietet zusätzlichen Arbeitsplatz für den TP-Arbeitstisch. Die Bodenplatte und Griff ist separat zu bestellen. Die Höhenverstellung zwischen 650 und 900 mm erfolgt mithilfe eines Innensechskantschlüssels.

Der Concept-Wagen bietet zusätzlichen Arbeitsplatz für Concept- und WB-Arbeitstische. Bodenplatte integriert. Kann mit einem zusätzlichen Etagenbord oder Schubladenblock der Serie 30 ausgestattet werden. Höhenverstellung durch Inbusschrauben von 650 bis 900 mm.



Regalwagen

SAP-Wagen, Untere Ablage, Zusätzliches Etagenbord und Griff

Concept-Wagen, Zusätzliches Etagenbord und Schubladenblock 30/15

Wagen für zusätzliche Arbeitsfläche

Bezeichnung	Maße B x T x H mm	Tragfähigkeit kg	Code ESD
Regalwagen	650 x 450 x 775	3 x 30	852 773-49
SAP-Wagen	700 x 500	150	SAP507 ESD
SAP-Wagen	1000 x 700	150	SAP710 ESD
SAP-Wagen	1500 x 700	150	SAP715 ESD
Untere Ablage für SAP-Wagen	700 x 500	40	AT507 ESD
Untere Ablage für SAP-Wagen	1000 x 700	40	AT710 ESD
Zusätzliches Etagenbord	700 x 500	40	LT507 ESD
Zusätzliches Etagenbord	1000 x 700	40	LT710 ESD
Griff für SAP-Wagen	Tiefe 500		PUSH50
Griff für SAP-Wagen	Tiefe 700		PUSH70
Concept-Wagen	500 x 700	150	CONT705-49
Zusätzliches Etagenbord für Concept-Wagen	400 x 500	25	CONTS504-49
Schubladenblock 30/15	300 x 454 x 150	10	859 330-49
Schubladenblock 30/22	300 x 454 x 220	10 / Schublade	890 340-49
Befestigungsätze			890 653-49

Alle hier beschriebenen Wagen sind mit vier Lenkrollen (Ø100 mm) ausgerüstet, davon zwei mit Bremse.

Schubladenblöcke



LMC-Schubladenblöcke

Diese Schubladenblöcke bieten Ihren Mitarbeiterinnen und Mitarbeitern eine ideale Möglichkeit zur individuellen und sicheren Aufbewahrung. Die Schubladen sind auf kugelgelagerten Teleskopauszügen befestigt. Das Modell ist in vier Größen erhältlich, einschließlich einer Schubladenschrank-Kombination.



Schubladenblöcke 30 und 35

Die Schubladenblöcke werden als Stauraum unter der Arbeitstischplatte montiert. Wählen Sie zwischen Einzelschublade, Doppelschublade oder Schubladenschrank. Sollten Sie weitere Schubladen benötigen, können Sie diese einfach an den anderen befestigen. Die Schubladen sind abschließbar.



Schubladenblock 45

Zwei Rahmenhöhen stehen zur Auswahl: 56 oder 66 cm, mit einem Sockel als Standlösung oder mit Laufrollen als Wagen. Der Schubladenblock 45 kann auch an einer Arbeitstischplatte befestigt werden. Alle Schubladenblöcke haben ein Zentralschloss.

LMC-Schubladenblock

Diese Schubladenblöcke bieten Ihren Mitarbeitern eine ideale Möglichkeit zur individuellen und sicheren Aufbewahrung. Die Schubladen sind auf kugelgelagerten Teleskopauszügen befestigt. Das Modell ist in vier Größen erhältlich, einschließlich einer Schubladenschrank-Kombi-

nation. Die Rahmen sind aus epoxidpulverbeschichtetem Stahl, die Schubladenfronten sind Verbundwerkstoffplatten mit Aluminiumgriffen. Farbe hellgrau, RAL 7035. Montage mit Haltern (inklusive) am Arbeitstisch.

Geeignet für WB/TP-Arbeitstische und SAP/WTR-Wagen



Leichte Schubladenblöcke aus Stahl, max. Last 15 kg/Schublade, Auszug 70 %

Code ESD	LMC01 ESD	LMC02 ESD	LMC04 ESD	LMC04D ESD
Außenmaße B x T x H mm	370 x 460 x 135	370 x 460 x 245	370 x 460 x 455	370 x 460 x 455
Mit Schubladen (Höhe außen mm)	1 x 100	2 x 100	4 x 100	1 x 100 + Schrank, Höhe 300 mm, Türanschlag rechts

Innenmaße der Schubladen: 278 x 438 x 75

LMCK2-Sichtblende

Beschreibung	Code ESD
Zur Befestigung der Schubladenblöcke an WB-Arbeitstischen und WTR-Wagen.	LMCK2

Schubladenblöcke 30 und 35

Diese Schubladenblöcke werden als Stauraum unter der Arbeitstischplatte montiert. Wählen Sie zwischen Einzelschublade, Doppelschublade oder Schubladenschrank. Sollten Sie weitere Schubladen benötigen, können Sie diese einfach an den anderen befestigen. Die Schubladen sind abschließbar.

Der Schubladenschrank 35/47 ist geeignet für die aufrechte Aufbewahrung von Ordnern.



Schubladenblöcke 30 und 35, max. Last 10 kg/Schublade, 80 % Auszug

	30/15	30/22	35/47
Code ESD	859 330-49	859 340-49	860 972-49
Außenmaße B x T x H mm	300 x 454 x 150	300 x 454 x 220	350 x 470 x 470
Mit Schubladen (Höhe außen mm)	1 x 150	2 x 110	1 x 110 Höhe, + Schrank
Innenmaße der Schubladen:	255 x 400 x 120 mm	255 x 400 x 75 mm	300 x 400 x 70 mm

Befestigungssätze für Schubladenblöcke 30 und 35 (der Befestigungssatz muss entsprechend des Arbeitstischmodells ausgewählt werden)

Depth	600 mm	700 mm	750 mm	800 mm	900 mm
Concept, Inbusschrauben	890 653-49	-	890 653-49	-	890 653-49
Concept, Kurbelverstellung	-	-	890 653-49	-	890 653-49
Concept, elektrische Verstellung	854 463-49	-	854 463-49	-	854 463-49
TP / TPH	-	855 054-49	-	-	855 054-49
WB	-	-	-	855 054-49	-

Passt nicht für Concept-Arbeitstische mit Handkurbel (Tiefe 600 mm).

Schubladenblock 45

Zentral verriegelte, hochwertige Stahlschubladenblöcke zur Aufbewahrung von Werkzeugen und Kleinteilen. Montage mit Haltern unter dem Arbeitstisch. Auch als Wagen-Modell mit Rollen verfügbar. Schubladenblöcke in grau (RAL 7035), epoxidpulverbeschichtet, mit Zentralschloss. Schubladengriff über die gesamte Breite aus eloxiertem Aluminium. Leichtgängige und geräuscharme

kugelgelagerte Teleskopschienen, Schubladenauszug 100%. Tragfähigkeit pro Schublade 60 kg. Unsere Schubladenblöcke sind für Arbeitsplätze in ESD-Schutzbereichen geeignet. Neu: Praktische Schubladenunterteiler-Sets zur besseren Organisation Ihrer Kleinteile (S. 65).



Wählen Sie den Schubladenblock nach Ihren Bedürfnissen aus – mit oder ohne Sockel.

Tragfähigkeit 150 kg, 4 Lenkrollen (Ø 100 mm), davon 2 mit Bremse. Das Wagen-Modell wird mit einer Gummimatte geliefert, die verhindert, dass Gegenstände verrutschen.

Kombination Bezeichnung

45/56-1

Breite Höhe Version

Die maximale Tragfähigkeit der zu 100% ausziehbaren Schubladen beträgt 60 kg!

Schubladenblock 45/56, 100% Auszug, Tragfähigkeit 60 kg/Schublade

	45/56-1	45/56-2	45/56-3	45/56-4	45/56-7	45/56-10	45/56-11
Standard-	606 49 101	606 49 102	606 49 103	606 49 104	606 49 107	606 49 110	606 49 111
mit Sockel	606 49 201	606 49 202	606 49 203	606 49 204	606 49 207	606 49 210	606 49 211
mit Rollen	606 49 301	606 49 302	606 49 303	606 49 304	606 49 307	-	-
Schubladenhöhe (mm)	5 x 100 	2 x 100 2 x 150 	3 x 100 1 x 200 	1 x 100 2 x 200 	2 x 150 1 x 200 	2 x 100 1 x 300 	1 x 200 1 x 300









Innenmaße der Schubladen: 380 x 500 x 90/140/190/290 mm.

Schubladenblock 45/66, 100% Auszug, Tragfähigkeit 60 kg/Schublade

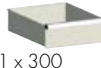
	45/66-1	45/66-2	45/66-3	45/66-4	45/66-5	45/66-6	45/66-7
Standard-	607 49 101	607 49 102	607 49 103	607 49 104	607 49 105	607 49 106	607 49 107
mit Sockel	607 49 201	607 49 202	607 49 203	607 49 204	607 49 205	607 49 206	607 49 207
mit Rollen	607 49 301	607 49 302	607 49 303	607 49 304	607 49 305	607 49 306	607 49 307
Schubladenhöhe (mm)	6 x 100 	3 x 100 2 x 150 	1 x 100 2 x 150 1 x 200 	4 x 150 	4 x 100 1 x 200 	2 x 100 2 x 200 	3 x 200

Innenmaße der Schubladen: 380 x 500 x 90/140/190 mm.

Schubladenblock 45/66, 100% Auszug, Tragfähigkeit 60 kg/Schublade

	45/66-12	45/66-13	45/66-14	45/66-15
Standard-	607 49 112	607 49 113	607 49 114	607 49 115
mit Sockel	607 49 212	607 49 213	607 49 214	607 49 215
Schubladenhöhe (mm)	3 x 100  1 x 300 	2 x 150  1 x 300 	1 x 100  1 x 200  1 x 300 	2 x 300 

Innenmaße der Schubladen: 380 x 500 x 90/140/190/290 mm.



Schrank 45/56, Tür rechts

	ohne Schloss	mit Schloss
Standard-	606 49 105	606 49 108
mit Sockel	606 49 205	606 49 208
mit Rollen	606 49 305	606 49 308

Schrank 45/56, Tür links

	ohne Schloss	mit Schloss
Standard-	606 49 106	606 49 109
mit Sockel	606 49 206	606 49 209
mit Rollen	606 49 306	606 49 309

Die Schränke enthalten eine Bodenplatte und einen verstellbaren Regalboden;
Tragfähigkeit des Regalbodens: 50 kg.



Schubladenschrank 45/66, Tür rechts

Schublade 1 x 100	ohne Schloss	mit Schloss
Standard-	607 49 108	607 49 110
mit Sockel	607 49 208	607 49 210
mit Rollen	607 49 308	607 49 310

Schubladenschrank 45/66, Tür links

Schublade 1 x 100	ohne Schloss	mit Schloss
Standard-	607 49 109	607 49 111
mit Sockel	607 49 209	607 49 211
mit Rollen	607 49 309	607 49 311

Die Schränke enthalten eine Bodenplatte und einen verstellbaren Regalboden;
Tragfähigkeit des Regalbodens: 50 kg.

Schubladenblöcke 45/14 und 45/26

Modell	Öffnung	Tragfähigkeit kg/Schublade	Äußere Abmessungen B x T x H mm	Höhe (mm) der Schubladen	Code ESD
45/14-1	100%	60	450 x 520 x 140	1 x 100	603 49 001
45/26-1	100%	60	450 x 520 x 260	2 x 100	604 49 001

Innenmaße der Schubladen: 380 x 500 x 90 mm.



Befestigungsätze für Schubladenblock 45 (der Befestigungsatz muss entsprechend des Arbeitstischmodells ausgewählt werden)

	600 mm	700 mm	750 mm	800 mm	900 mm
Concept, Inbusschrauben	890 653-49	-	890 653-49	-	890 653-49
Concept, Kurbelverstellung	-	-	890 653-49	-	890 653-49
Concept, elektrische Verstellung	854 463-49	-	854 463-49	-	854 463-49
TP / TPH	-	855 055-49*	-	-	855 055-49*
WB	-	-	-	855 055-49*	-

Passt nicht für Concept-Arbeitstische mit Handkurbel (Tiefe 600 mm).

* Standard-Schubladenblöcke beinhalten bereits einen Befestigungsatz. Für Schubladenblöcke mit Sockel muss der Befestigungsatz 855 055-49 separat bestellt werden.

Bei höherer Belastung empfehlen wir die Verwendung eines Schubladenblocks mit Sockel oder Rollen.

Sichtblende

Beschreibung	Code ESD
Wird benötigt, um ein Hereingreifen (von oben) in die Schubladenblöcke 45 zu verhindern (nur bei Montage an WB-Arbeitstischen notwendig).	855 060-49



Schubladen-Unterteiler



Unterteiler Set 1

Passend für	Code ESD
Schublade 45/100	872991-49
Schublade 45/ 150 und 45/200	872996-49
4 x Querteiler 375	



Unterteiler Set 2

Passend für	Code ESD
Schublade 45/100	872992-49
Schublade 45/ 150 und 45/200	872997-49
1 x Längsteiler, 8 x Querteiler 185	



Unterteiler Set 3

Passend für	Code ESD
Schublade 45/100	872993-49
Schublade 45/ 150 und 45/200	872998-49
1 x Längsteiler, 4 x Querteiler 125, 4 x Querteiler 250	



Unterteiler Set 4

Passend für	Code ESD
Schublade 45/100	872994-49
Schublade 45/ 150 und 45/200	872999-49
2 x Längsteiler, 12 x Querteiler 125	

Das Treston-Regalsystem kann als Kombination aus Schrank und Regal auch als Raumteiler genutzt werden. Das Regalsystem ist in zwei Standardhöhen von 200 und 240 cm und in zwei Breiten, 80 cm und 100 cm, lieferbar.



Tragfähigkeit 1000 kg/Teil

Breite 824 mm

150 kg/Regal

Breite 1024 mm

150 kg/Regal

1. Basiskombination

Bezeichnung	Maße B x T x H mm	Code ESD
Standardgestell 80/30/200	824 x 300 x 2000	C 313 49 001P
Standardgestell 80/40/200	824 x 400 x 2000	C 314 49 001P
Standardgestell 100/30/200	1024 x 300 x 2000	C 313 49 002P
Standardgestell 100/40/200	1024 x 400 x 2000	C 314 49 003P
Standardgestell 100/50/200	1024 x 500 x 2000	C 315 49 001P
Standardgestell 100/60/200	1024 x 600 x 2000	C 316 49 001P
Standardgestell 80/40/240	824 x 400 x 2400	C 314 49 002P
Standardgestell 100/40/240	1024 x 400 x 2400	C 314 49 004P
Standardgestell 100/50/240	1024 x 500 x 2400	C 315 49 002P
Standardgestell 100/60/240	1024 x 600 x 2400	C 316 49 002P

2. Anschlusskombination

Bezeichnung	Maße B x T x H mm	Code ESD
Verlängerungsgestell 80/30/200	804 x 300 x 2000	C 323 49 001P
Verlängerungsgestell 80/40/200	804 x 400 x 2000	C 324 49 001P
Verlängerungsgestell 100/30/200	1004 x 300 x 2000	C 323 49 002P
Verlängerungsgestell 100/40/200	1004 x 400 x 2000	C 324 49 003P
Verlängerungsgestell 100/50/200	1004 x 500 x 2000	C 325 49 001P
Verlängerungsgestell 100/60/200	1004 x 600 x 2000	C 326 49 001P
Verlängerungsgestell 80/40/240	804 x 400 x 2400	C 324 49 002P
Verlängerungsgestell 100/40/240	1004 x 400 x 2400	C 324 49 004P
Verlängerungsgestell 100/50/240	1004 x 500 x 2400	C 325 49 002P
Verlängerungsgestell 100/60/240	1004 x 600 x 2400	C 326 49 002P

Alle Standard- und Verlängerungsteile enthalten 6 Regalböden.



Die BTH-Regel

Alle unsere Maßangaben folgen der BTH-Regel, bei der das erste Maß die Breite (B), das mittlere Maß die Tiefe (T) und das letzte Maß die Höhe (H) ist.

Industrieschränke

80/200 C 309 49 001

Anz.	Bezeichnung	Code ESD
1	Schrankrahmen 80/200	C 309 49 000
4	Regalböden 80	854 345-49

80/100 C 305 49 001

Anz.	Bezeichnung	Code ESD
1	Schrankrahmen 80/100	C 305 49 000
2	Regalböden 80	854 345-49



Regalschränke

Regalschränke aus epoxydpulverbeschichtetem Stahl. Rahmen und Türen lichtgrau RAL 7035. Der Schrank verfügt über 2 stabile Flügeltüren mit bündig anliegendem Griff. 2 Schlüssel im Lieferumfang enthalten. Der leere Regalschrank kann mittels Gabelstapler bewegt werden. Nivellierschrauben unter dem Schrank sorgen für eine gerade Ausrichtung auf dem Boden. Die Regalschränke werden vormontiert geliefert.

Tragfähigkeit: 150 kg/Regalboden, 600 kg/Regalschrank.



Transport mit dem Gabelstapler

Der Schrank kann mit einem Gabelstapler oder Hubwagen transportiert werden, nachdem die Sockelblende abgenommen wurde. Die Schränke sind mit Einstellschrauben ausgestattet.

Regalschränke (4 Regalböden im Lieferumfang enthalten)

Bezeichnung	Maße B x T x H mm	Code ESD
Regalschrank 100/40/200	1030 x 430 x 2010	SC10040200-49
Regalschrank 100/50/200	1030 x 530 x 2010	SC10050200-49
Regalschrank 100/60/200	1030 x 630 x 2010	SC10060200-49
Regalboden	1000 x 400	852 231-49
Regalboden	1000 x 500	852 185-49
Regalboden	1000 x 600	852 187-49



Die BTH-Regel

Alle unsere Maßangaben folgen der BTH-Regel, bei der das erste Maß die Breite (B), das mittlere Maß die Tiefe (T) und das letzte Maß die Höhe (H) ist.

Kombination Bezeichnung

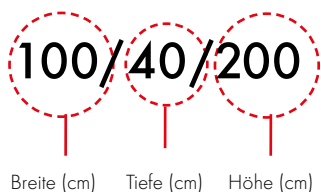

Tragfähigkeit

150 kg/Regalboden



600 kg/Schrank



Ersatzteile für Schubladenblöcke

Bezeichnung	Maße B x T x H mm	Geeignet für	Code ESD
Abdeckung mit ESD-Matte, montiert	450 x 518 x 14	Schubladenblock 45	W872 107-49
Abdeckung ohne Matte	450 x 518 x 14	Schubladenblock 45	872 107-49
ESD-Auflage, lichtgrau	445 x 513	Abdeckung Schubladenblock 45	836 750-00
Regalboden für Schrankversion		Schubladenblock 45	872 043-49
Trägerpaar für Regalboden		Schubladenblock 45	872 045-51
Rollensatz Ø 100 ESD		Schubladenblock 45	852 774-00

Einzelteile zu Schubladen-Inneneinteilungen - für Schubladenblöcke Serie 45

Bezeichnung	Geeignet für	Code ESD
Längsteiler	Schublade 45/100	872 300-49
Längsteiler	Schubladen 45/150 und 45/200	872 301-49
Querteiler L=125	Schublade 45/100	872 302-49
Querteiler L=185	Schublade 45/100	872 303-49
Querteiler L=250	Schublade 45/100	872 304-49
Querteiler L=375	Schublade 45/100	872 305-49
Querteiler L=125	Schubladen 45/150 und 45/200	872 306-49
Querteiler L=185	Schubladen 45/150 und 45/200	872 307-49
Querteiler L=250	Schubladen 45/150 und 45/200	872 308-49
Querteiler L=375	Schubladen 45/150 und 45/200	872 309-49
Querteiler-Befestigungsset für Schubladen-Unterteiler (Inhalt 12 Stück)		853 003-00

Rollen

Bezeichnung	Geeignet für	Code ESD
Rollensatz Ø 100 ESD	Schubladenblock 45, Tischwagen, Regalwagen, Ergo-Wagen	852 774-00
Rollensatz Ø 100 ESD	Multi-Wagen, Concept- und TP-Tische	860 429-00
Rollensatz Ø 50 ESD	Transportroller ESD	853 175-00

Arm-Adapter für MH/MA/MA2/MA3

Profil-Typ	Arbeits-tisch-Modell	MH	MA	MA2	MA3
C-Profile	TPH	AS2	AS2	AS2	AS3
Rasterrohre	Concept, TP	AS2	AS2	AS2	AS3

Adapter für Concept/TP/TPH/WB/WTR mit Schwenkarm (zum Beispiel 93049002P)

Profil-Typ	Arbeits-tisch-/Wagen-Modell	40 mm Arm	60 mm Arm
C-Profile	TPH	-	E824 081-49
AL2X-Aluminium-Profile	WB	890 524-49	890 525-49
Aluminium-Profile	WTR	E821 573-49	E821 572-49

FÜR EINE BESSERE ARBEITSUMGEBUNG

Treston zählt weltweit zu den führenden Herstellern von Industriemöbeln und Arbeitsplätzen.

Kunden können sich bei der Suche nach flexibel anpassbaren Arbeitsplatzlösungen auf fachkundige Unterstützung verlassen. Arbeitsplätze von Treston entsprechen der LEAN-Philosophie und sind nach ergonomischen Gesichtspunkten gestaltet, wobei unser umfangreiches Angebot an Produkten für den Einsatz in ESD-geschützten Bereichen (EPA) unser Profil abrundet.



"Genau wie die Produkte von FT Technologies sind Treston-Arbeitstische robust und langlebig."

David Walch,
Betriebsleiter,
FT Technologies

STIEBEL ELTRON

"Bei Treston haben wir die Lösung mit den ESD-gerechten und elektrisch höhenverstellbaren Tischen gefunden."

Jan Müller,
Fertigungsplaner,
Stiebel Eltron

StarLine

"Wir sind mit der Ergonomie, der Haltbarkeit und Zuverlässigkeit der TRESTON-Einrichtungen sehr zufrieden."

Alexey Doodin,
Betriebsleiter bei
Starline



"Der ESD-geschützte, ergonomische Arbeitsplatz hilft uns, Inspektionen auf einem höheren Level durchzuführen."

Ivan Kupriyanov,
Ingenieur bei
GS Nanotech



"Treston NaturLite LED 1200 ist so hell, dass wir die Anzahl der anderen Arbeitsleuchten reduzieren konnten."

Daniel Norberg,
Produktionsingenieur,
Senseair AB

Lesen Sie alle Kundengeschichten:

<https://www.treston.de/ueber-uns/kundengeschichten>

FIRMENSITZ

Treston Oy
Sorakatu 1
FI-20730 Turku
Tel. +358 10 4469 11
Fax +358 10 4469 789
sales@treston.com
www.treston.com

Sind Sie dennoch nicht fündig geworden? Wünschen Sie eine Beratung?
Fragen Sie uns. Unser Kundenservice hilft Ihnen gerne weiter.



Ihre Ansprechpartner:

Deutschland Nord
TeamNord@dpv-elektronik.de

DPV Elektronik-Service GmbH
Systeme für die Elektronik-Fertigung
Herregrundstr. 1
75031 Eppingen, Deutschland

Deutschland Süd
TeamSued@dpv-elektronik.de

Telefon: +49 (0)7262 9163-0
E-Mail: info@dpv-elektronik.eu
Internet: www.dpv-elektronik.eu

Europa | Interational
Export@dpv-elektronik.eu

Eine lange Geschichte in Kürze



Treston ist bereits seit vielen Jahren in der professionellen Gestaltung und Fertigung von Mobiliar tätig und hat mehr als drei Jahrzehnte Erfahrung in der Entwicklung ergonomischer Arbeitsbereiche. Unsere Planungs- und Produktionsstätten befinden sich in Finnland.

Dank unseres globalen Vertriebsnetzes bieten wir unseren Kunden überall in der Welt lokalen Support und Kundendienst. Wir haben Büros in Europa und Nordamerika sowie ein umfangreiches Netzwerk an ausgesuchten Händlern in mehr als 30 Ländern.